

BeoVision 10

Οδηγός

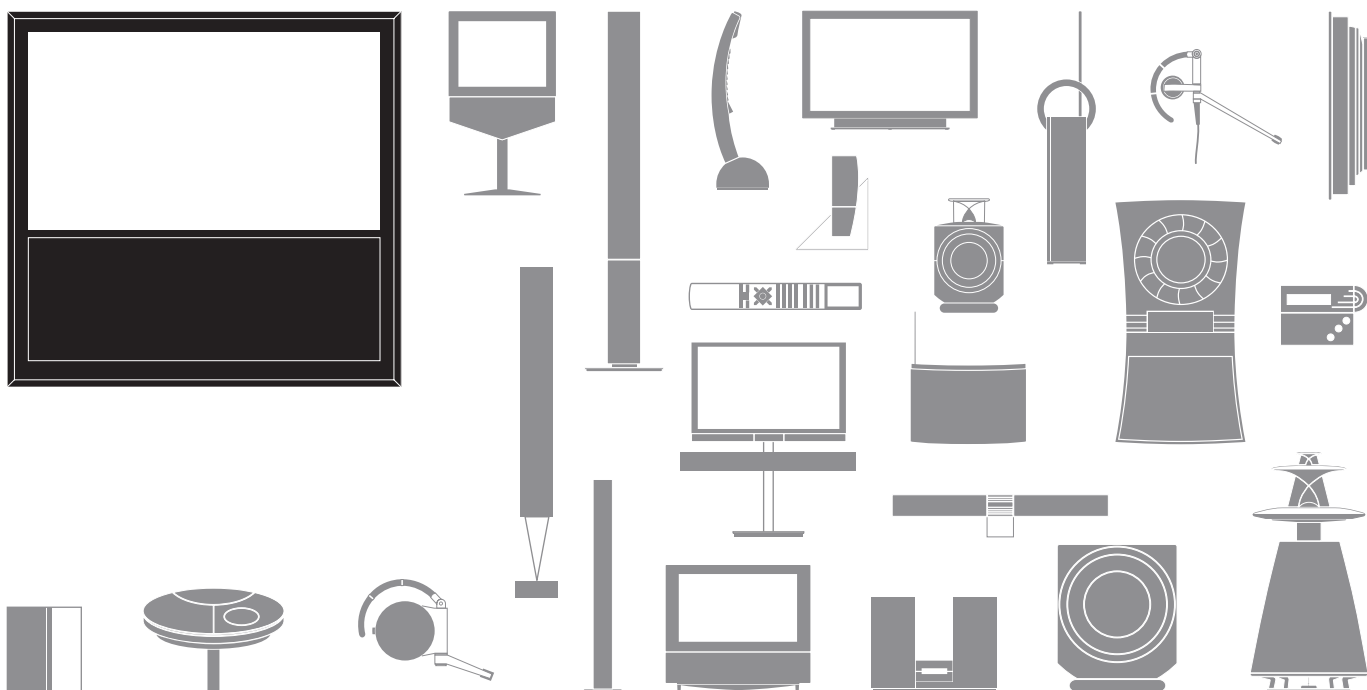

Σημεία προσοχής

- Βεβαιωθείτε ότι η τηλεόραση έχει τοποθετηθεί, ρυθμιστεί και συνδεθεί σύμφωνα με τις οδηγίες αυτού του Οδηγού.
- Τοποθετήστε την τηλεόρασή σας σε μία ανθεκτική, σταθερή επιφάνεια. Για την αποφυγή τραυματισμού, χρησιμοποιήστε μόνο βάσεις και προσαρτήματα τοίχου εγκεκριμένα από την Bang & Olufsen!
- Μην τοποθετείτε οποιαδήποτε αντικείμενα πάνω στην τηλεόρασή σας.
- Μην υποβάλλετε την τηλεόραση σε βροχή, υψηλή υγρασία ή πηγές θερμότητας.
- Η τηλεόραση είναι σχεδιασμένη για χρήση μόνο σε εσωτερικούς, ξηρούς, οικιακούς χώρους. Χρησιμοποιήστε τη συσκευή σε πεδίο θερμοκρασιών 10–35°C και σε υψόμετρο μέχρι τα 1.500 m.
- Μην τοποθετείτε την τηλεόραση σε άμεσο ηλιακό φως, καθώς κάτι τέτοιο μπορεί να επηρεάσει την ευαισθησία του δέκτη του τηλεχειριστηρίου.
- Αφήστε αρκετό χώρο γύρω από την τηλεόραση για επαρκή αερισμό.
- Συνδέστε όλα τα καλώδια πριν συνδέσετε ή επανασυνδέσετε οποιαδήποτε από τις συσκευές του συστήματός σας στο ρεύμα.
- Μην προσπαθήσετε να αποσυναρμολογήσετε την τηλεόραση μόνοι σας. Αφήστε τέτοιου είδους εργασίες στο εξειδικευμένο προσωπικό του σέρβις.
- Μην χτυπάτε το γυαλί με σκληρά ή αιχμηρά αντικείμενα.
- Η τηλεόραση μπορεί να σβήσει εντελώς μόνο αποσυνδέοντάς την από την πρίζα.
- Τα καλώδια ρεύματος και το φως που παρέχονται είναι ειδικά σχεδιασμένα για την τηλεόραση. Εάν αλλάξετε το φως ή καταστρέψετε το καλώδιο του ρεύματος με οποιονδήποτε τρόπο, μπορεί να επηρεαστεί η απόδοση της τηλεόρασης.



Αγαπητέ Πελάτη

Αυτός ο Οδηγός περιέχει πληροφορίες σχετικά με την καθημερινή χρήση της συσκευής σας Bang & Olufsen καθώς και του συνδεδεμένου εξοπλισμού. Θεωρούμε δεδομένο ότι το προσωπικό του καταστήματος θα παραδώσει, θα εγκαταστήσει και θα ρυθμίσει το προϊόν σας.

Στην ιστοσελίδα www.bang-olufsen.com, μπορείτε να βρείτε επιπλέον πληροφορίες καθώς και συχνές ερωτήσεις και απαντήσεις (FAQ) σχετικά με το προϊόν σας.

Μπορείτε να αποταθείτε στο κατάστημα της Bang & Olufsen για όλες τις απορίες σας σχετικά με το σέρβις.

Για να βρείτε το πλησιέστερο σε εσάς κατάστημα ή για να επικοινωνήσετε με την Εξυπηρέτηση Πελατών της Bang & Olufsen, επισκεφθείτε την ιστοσελίδα μας ...

www.bang-olufsen.com

ή γράψτε στη διεύθυνση:

Bang & Olufsen a/s
BeoCare
Peter Bangs Vej 15
DK-7600 Struer

Περιεχόμενα

4	Παρακολούθηση τηλεόρασης
6	Teletext
9	BeoLink
19	Προηγμένη χρήση
31	Εγκατάσταση – ρύθμιση

Οι τεχνικές προδιαγραφές, τα χαρακτηριστικά και η χρήση τους υπόκεινται σε μεταβολή χωρίς προειδοποίηση.

















Πώς να χρησιμοποιείτε το τηλεχειριστήριό σας

Μπορείτε να χειρίζεστε την τηλεόρασή σας με το Beo4 ή το Beo5. Οι οδηγίες που παρουσιάζονται σε αυτόν τον Οδηγό βασίζονται κυρίως στο Beo4.











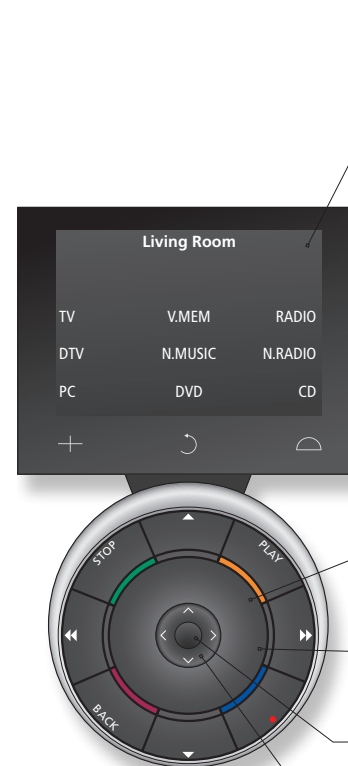





Χειρισμός του Beo4



-  **TV** Η οθόνη του Beo4 εμφανίζει την ενεργοποιημένη πηγή ή λειτουργία
-  **TV** Ενεργοποίηση της τηλεόρασης*¹
-  **V.MEM** Ενεργοποίηση μιας συνδεδεμένης συσκευής εγγραφής σκληρού δίσκου
-  **RECORD** Πιέστε δύο φορές για την έναρξη μιας εγγραφής
-  **0 – 9** Επιλογή καναλιών και εισαγωγή πληροφοριών στα μενού της οθόνης
-  **MENU** Ανάκληση του κύριου μενού της ενεργής πηγής
-  **TEXT** Ενεργοποίηση του teletext
-  **◀ ▶** Αναζήτηση προς τα πίσω ή προς τα εμπρός ή μετακίνηση στα μενού
-  **GO** Αποδοχή και αποθήκευση ρυθμίσεων και έναρξη αναπαραγωγής
-  **↑ ↓** Μετακίνηση μεταξύ καναλιών ή μετακίνηση στα μενού Κρατήστε πιεσμένο για συνεχή μετακίνηση
-  **Επιλογή λειτουργιών με συγκεκριμένο χρώμα**
-  **◁ ▷** Ρύθμιση της έντασης Για σίγαση, πιέστε στο μέσον του πλήκτρου
-  **LIST** Εμφάνιση πρόσθετων 'πλήκτρων' στο Beo4 Πιέστε επανειλημμένα για να αλλάξετε 'πλήκτρα'
-  **STOP** Επιστροφή προς τα πίσω μέσω των μενού ή πιέστε μία φορά για παύση της αναπαραγωγής και δύο φορές για διακοπή
-  **EXIT** Έξοδος από τα μενού
-  **Αναμονή**

Χειρισμός του Beo5



-  **TV** Εικονικό πλήκτρο, αγγίξτε την οθόνη για να το επιλέξετε*² Ενεργοποίηση πηγής ή επιλογή λειτουργίας
-  **Επιστροφή προς τα πίσω μέσω των οθονών του Beo5**
-  **Ανάκληση πλήκτρων SCENE, όπως Zones ή Speaker** Πιέστε ξανά για επιστροφή
-  **+** Ανάκληση αριθμών για επιλογή καναλιού ή εγγραφής Πιέστε ξανά για επιστροφή
-  **STOP** Επιστροφή προς τα πίσω μέσω των μενού ή πιέστε μία φορά για παύση της αναπαραγωγής και δύο φορές για διακοπή
-  **PLAY** Έναρξη αναπαραγωγής
-  **BACK** Πλήρης έξοδος από τα μενού
-  **Επιλογή λειτουργιών με συγκεκριμένο χρώμα*³** Πιέστε τον τροχό της έντασης δίπλα στο κάθε χρώμα
-  **Γυρίστε το για ρύθμιση της έντασης** Για σίγαση του ήχου, γυρίστε το γρήγορα προς τα αριστερά
-  **GO** Πιέστε το κεντρικό πλήκτρο για αποδοχή και αποθήκευση των ρυθμίσεων
-  **◁ ▷** Αναζήτηση προς τα πίσω ή προς τα εμπρός ή μετακίνηση στα μενού
-  **◀ ▶** Αναζήτηση προς τα πίσω ή προς τα εμπρός ή μετακίνηση στα μενού
-  **↑ ↓** Μετακίνηση μεταξύ καναλιών ή εγγραφών Κρατήστε πιεσμένο για συνεχή μετακίνηση
-  **Αναμονή**

Χρήσιμες συμβουλές

¹* Τα σημειωμένα πλήκτρα μπορούν να αναδιαμορφωθούν κατά τη διαδικασία ρύθμισης. Δείτε τη σελ. 35.

Η αναδιαμόρφωσή μου:

ΣΗΜΕΙΩΣΗ! Για γενικές πληροφορίες σχετικά με το χειρισμό του τηλεχειριστηρίου, δείτε τον Οδηγό που συνοδεύει το τηλεχειριστήριό σας.

²* **Σχετικά με τα πλήκτρα** Τα πλήκτρα με ανοικτό γκρι χρώμα υποδεικνύουν ότι πρέπει να πιέσετε κάποιο κείμενο στην οθόνη. Τα πλήκτρα με σκούρο γκρι χρώμα υποδεικνύουν ότι πρέπει να πιέσετε κάποιο πραγματικό πλήκτρο.

³* **Έγχρωμα πλήκτρα Πραγματική ζώνη Εικονικά πλήκτρα στο Beo5** Υποδεικνύει την πραγματική ζώνη στο Beo5 όπως αυτή ονομάστηκε κατά τη διαδικασία ρύθμισης. Ανάλογα με την ενεργοποιημένη πηγή, στην οθόνη εμφανίζονται διαφορετικά εικονικά πλήκτρα. Αγγίξτε την οθόνη για να ενεργοποιήσετε τη λειτουργία.

TV

DTV

Περιηγηθείτε στα μενού και επιλέξτε ρυθμίσεις χρησιμοποιώντας το τηλεχειριστήριό σας. Στη σελίδα 46, θα βρείτε μία επισκόπηση των μενού της τηλεόρασής σας.

Οθόνη και μενού

Οι πληροφορίες για την επιλεγμένη πηγή εμφανίζονται στο πάνω μέρος της οθόνης. Τα μενού της οθόνης σας επιτρέπουν να κάνετε ρυθμίσεις.

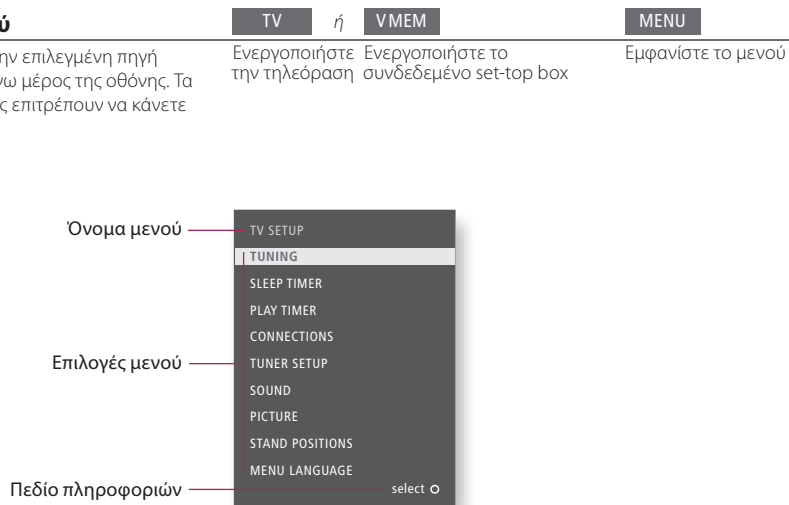

Παράδειγμα μενού στην οθόνη.

Περιήγηση στα μενού

Όταν στην οθόνη εμφανίζεται ένα μενού, μπορείτε να μετακινηθείτε μεταξύ των επιλογών του μενού, να αποκαλύψετε ρυθμίσεις ή να εισάγετε δεδομένα.



Σημαντικό – για περισσότερες πληροφορίες: www.bang-olufsen.com

Τηλεχειριστήριο Οι οδηγίες που παρουσιάζονται σε αυτόν τον Οδηγό βασίζονται κυρίως στο τηλεχειριστήριο Beo4, αλλά έχετε επίσης τη δυνατότητα να χειριστείτε την τηλεόραση με το Beo5. Στην αναδιπλωμένη σελίδα αυτού του Οδηγού, θα βρείτε μία επισκόπηση των πλήκτρων του Beo4 και του Beo5. Για γενικές πληροφορίες σχετικά με το χειρισμό του τηλεχειριστήριου, δείτε τον Οδηγό που συνοδεύει το τηλεχειριστήριό σας.

Παρακολούθηση τηλεόρασης

Επιλέξτε ένα τηλεοπτικό κανάλι με τον αριθμό του ή μεταβείτε σε άλλο κανάλι ή πηγή. Ρυθμίστε την ένταση του ήχου, αλλάξτε τον τύπο του ήχου ή τη γλώσσα και στρέψτε την τηλεόραση.

Ενεργοποιήστε την πηγή της τηλεόρασης για να χρησιμοποιήσετε αυτές τις λειτουργίες

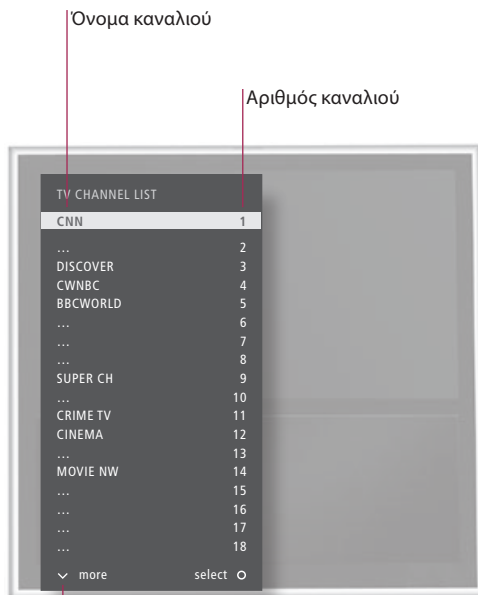

Υποδεικνύει τη διαθεσιμότητα περισσότερων καναλιών

Χειρισμός του Beo4



Ενεργοποίηση της τηλεόρασης

Επιλογή ενός τηλεοπτικού καναλιού

Ανάκληση μίας λίστας καναλιών

Ρύθμιση της έντασης

Περιστροφή της τηλεόρασης

Απενεργοποίηση της τηλεόρασης

Χρήσιμες συμβουλές

¹*Θέσεις της τηλεόρασης

Η θέση **Position 1** αντιστοιχεί στη θέση τέρμα αριστερά και η θέση **Position 9** αντιστοιχεί στη θέση τέρμα δεξιά.

TV		
Πιέστε		
	ή	
Επιλέξτε		Επιλέξτε κανάλι
		Επιλέξτε το προηγούμενο κανάλι
		ή
Κρατήστε το πιεσμένο για τη λίστα καναλιών	Επιλέξτε σελίδα	Επιλέξτε κανάλι
		Αποδοχή
Ρυθμίστε την ένταση	Για σίγαση, πιέστε στο μέσον του πλήκτρου	Πιέστε το προς οποιαδήποτε κατεύθυνση για να επαναφέρετε τον ήχο
		ή
Επιλέξτε STAND	Στρέψτε την τηλεόραση	Επιλέξτε θέση* ¹
Πιέστε		

Χειρισμός του Beo5

TV			
Πιέστε			
	ή		
Επιλέξτε		Ενεργοποιήστε τους αριθμούς και επιλέξτε κανάλι	Προηγούμενο κανάλι
		ή	
Κρατήστε το πιεσμένο για τη λίστα καναλιών	Επιλέξτε σελίδα	ή	Επιλέξτε κανάλι και αποδεχθείτε την επιλογή
Ρυθμίστε την ένταση. Για σίγαση του ήχου, γυρίστε το γρήγορα προς τα αριστερά	Γυρίστε το προς οποιαδήποτε κατεύθυνση για να επαναφέρετε τον ήχο		
	Stand		ή
Πιέστε		Στρέψτε την τηλεόραση	Επιλέξτε θέση* ¹
Πιέστε			

ΣΗΜΕΙΩΣΗ! Για να ρυθμίσετε τις θέσεις όπου θα στρέφεται η τηλεόραση, δείτε τη σελ. 44.

Χειριστείτε το teletext μέσω της γραμμής μενού στο πάνω μέρος της σελίδας teletext ή μέσω των πλήκτρων βελών στο Beo4.

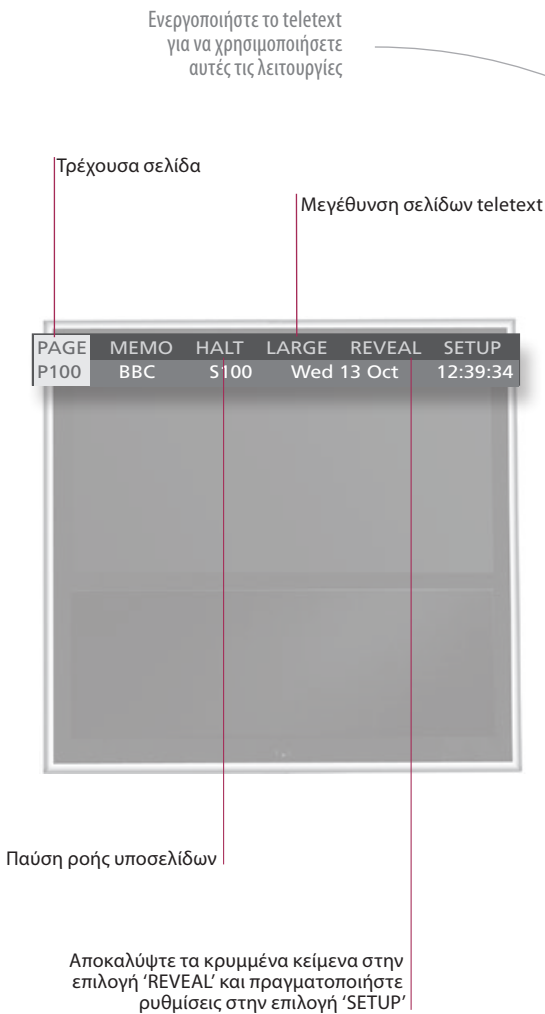

Χειρισμός του Beo4



Έναρξη του teletext

Αποκτήστε πρόσβαση στην αρχική σελίδα του teletext.

Μετακίνηση σε σελίδες

Αποκτήστε πρόσβαση στις σελίδες teletext που θέλετε να δείτε.

Παύση ροής υποσελίδων

Αποκάλυψη κρυμμένων μηνυμάτων

... και τα παρόμοια.

Δημιουργία σελίδων MEMO

Υπάρχουν εννέα σελίδες MEMO για την υπηρεσία teletext κάθε καναλιού.*1

Προβολή μίας σελίδας MEMO

Η επιλογή 'MEMO' είναι διαθέσιμη μόνο εάν έχετε αποθηκεύσει σελίδες MEMO.

Διαγραφή μίας σελίδας MEMO

Έξοδος από το teletext

Χρήσιμες συμβουλές

- Δείκτης teletext του Beo5** Με τα εσωτερικά πλήκτρα βέλη του Beo5 μπορείτε να μετακινηθείτε σε αναφορές σελίδας μέσα σε μία σελίδα teletext. Μεταβείτε στη σελίδα που αναφέρεται πιέζοντας το **κεντρικό** πλήκτρο και πάλι πίσω πιέζοντας **BACK**.
- Σελίδες MEMO** Για γρήγορη πρόσβαση, αποθηκεύστε μία σελίδα teletext ως σελίδα MEMO.
- Μεγέθυνση του teletext** Για να μεγεθύνετε τη σελίδα teletext, ανακαλέστε το teletext, μετακινηθείτε στην επιλογή 'LARGE' στη γραμμή μενού και πιέστε **GO** επανειλημμένα για εναλλαγή μεταξύ του πάνω και του κάτω μισού της σελίδας και του κανονικού μεγέθους της σελίδας.

TEXT				
Πιέστε				
0-9	ή	◀ ▶	◀ ▶	GO
Επιλέξτε σελίδα	Μετακινηθείτε στο 'PAGE' και επιλέξτε	Μεταβείτε στις σελίδες ευρετηρίου (100, 200, 300 ...)		
STOP	ή	◀ ▶	GO	◀ ▶
Σταματήστε τη ροή	Μετακινηθείτε στο 'HALT'	Πιέστε	Επιλέξτε υποσελίδα	Ξεκινήστε και πάλι τη ροή
◀ ▶		GO		
Μετακινηθείτε στο 'REVEAL'	Αποδοχή			
0-9	◀ ▶	GO	GO	◀ ▶
Επιλέξτε σελίδα	Μετακινηθείτε στο 'SETUP'	Αποδοχή	Αποθηκεύστε την τρέχουσα σελίδα	Μετακινηθείτε στο 'BACK'
◀ ▶		◀ ▶		
Μετακινηθείτε στο 'CHANNEL' ή στο 'MEMO'	Επιλέξτε σελίδα MEMO			
◀ ▶	GO	◀ ▶		
Μετακινηθείτε στο 'SETUP'	Αποδοχή	Επιλέξτε σελίδα MEMO	Πιέστε	Διαγραφή
Πιέστε				

Χειρισμός του Beo5



Text				
Πιέστε επανειλημμένα για να αλλάξετε λειτουργία οθόνης				
0-9	ή	<	◀ ▶	GO
Επιλέξτε σελίδα	Μετακινηθείτε στο 'PAGE' και επιλέξτε	Σελίδες ευρετηρίου		
STOP		◀ ▶	ή	0-9
Σταματήστε τη ροή	Επιλέξτε υποσελίδα και ξεκινήστε και πάλι τη ροή			
<	>			GO
Μετακινηθείτε στο 'REVEAL'	Αποδοχή			
0-9	<	>	GO	GO
Επιλέξτε σελίδα	Μετακινηθείτε στο 'SETUP'	Αποδοχή και μετά αποθήκευση		
<	>		◀ ▶	
Μετακινηθείτε στο 'CHANNEL' ή στο 'MEMO'	Επιλέξτε σελίδα MEMO			
<	>	GO	<	>
Μετακινηθείτε στο 'SETUP'	Πιέστε	Επιλέξτε σελίδα	Πιέστε δύο φορές	
BACK				
Πιέστε				

*Υπότιτλοι του teletext

Εάν θέλετε οι διαθέσιμοι υπότιτλοι teletext να εμφανίζονται αυτόματα για ένα συγκεκριμένο κανάλι, αποθηκεύστε τη σελίδα υποτίτλων teletext ως σελίδα MEMO 9.

Διπλή οθόνη

Όταν το teletext είναι ενεργοποιημένο, πιέζοντας **TEXT** γίνεται εναλλαγή μεταξύ της λειτουργίας διπλής οθόνης και πλήρους οθόνης.

ΣΗΜΕΙΩΣΗ! Εάν η τηλεόρασή σας είναι συνδεδεμένη μέσω ενός καλωδίου Master Link σε μία άλλη τηλεόραση, αυτές οι τηλεοράσεις δεν θα μοιράζονται από κοινού τις αποθηκευμένες σελίδες MEMO. Οι σελίδες MEMO πρέπει να αποθηκεύονται χειροκίνητα σε κάθε διασυνδεδεμένη τηλεόραση.



- 10 Σύστημα BeoLink
- 12 Σύνδεση και ρύθμιση ενός συστήματος ήχου
- 14 Σύνδεση και ρύθμιση ενός συστήματος BeoLink
- 15 Η τηλεόρασή σας σε ένα διασυνδεδεμένο δωμάτιο
- 16 Δύο τηλεοράσεις στο ίδιο δωμάτιο



Εάν έχετε ένα σύστημα BeoLink, μπορείτε να χειρίζεστε όλες τις συνδεδεμένες πηγές τόσο από το κύριο δωμάτιο όσο και από τα διασυνδεδεμένα δωμάτια.

Ενεργοποιήστε πηγές κύριου ή διασυνδεδεμένου δωματίου

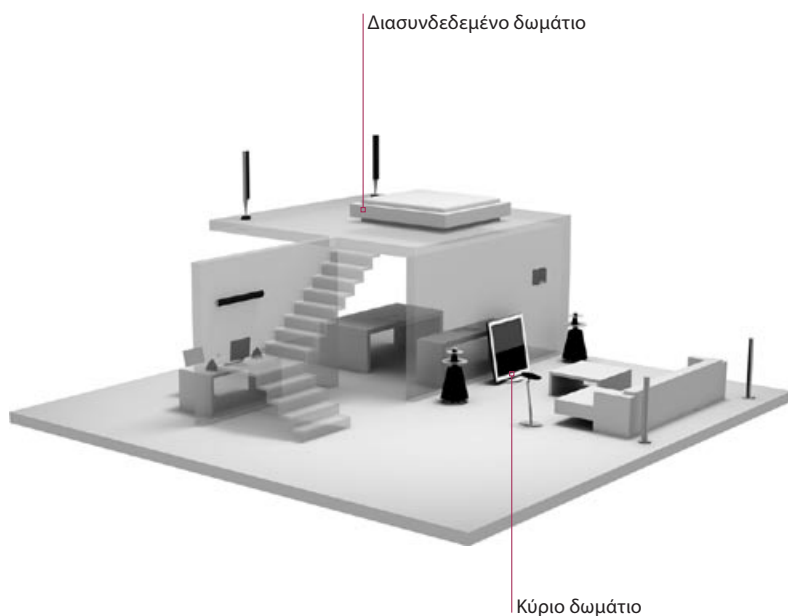

Χειρισμός του Beo4

Ήχος της τηλεόρασης στα ηχεία του συστήματος ήχου

Ακούστε τον ήχο μίας πηγής τηλεόρασης στα ηχεία του συστήματος ήχου.

Ήχος του συστήματος ήχου στα ηχεία της τηλεόρασης

Ακούστε τον ήχο του συστήματος ήχου στα ηχεία που έχουν συνδεθεί με την τηλεόραση. Ισχύει μόνο για την επιλογή 1-1, δείτε τη σελ. 13.

Χρήση πηγής που βρίσκεται σε ένα δωμάτιο

Ενεργοποιήστε μία πηγή κύριου ή διασυνδεδεμένου δωματίου από ένα διασυνδεδεμένο δωμάτιο. Ο τύπος της πηγής, για παράδειγμα ένα προϊόν ήχου, υπάρχει μόνο στο ένα από τα δωμάτια.

Χρήση πηγής διασυνδεδεμένου δωματίου

Ενεργοποιήστε μία πηγή του διασυνδεδεμένου δωματίου, όπως για παράδειγμα μία τηλεόραση σε ένα διασυνδεδεμένο δωμάτιο, όταν έχετε επίσης, για παράδειγμα, μία τηλεόραση στο κύριο δωμάτιο.

Χρήση πηγής κύριου δωματίου

Ενεργοποιήστε μία πηγή του κύριου δωματίου από ένα διασυνδεδεμένο δωμάτιο ακόμη κι αν έχετε την ίδια πηγή, όπως για παράδειγμα μία τηλεόραση, στο διασυνδεδεμένο δωμάτιο.

Χρήσιμες συμβουλές

Επιλογές Για να χρησιμοποιήσετε σωστά όλες τις λειτουργίες, τα προϊόντα πρέπει να ρυθμιστούν στις σωστές επιλογές. Δείτε τη σελ. 16.

Πηγή κύριου δωματίου Αυτή είναι η κεντρική πηγή από την οποία μπορείτε να διανέμετε ήχο και εικόνες σε πηγές διασυνδεδεμένου δωματίου.

Πηγή διασυνδεδεμένου δωματίου Αυτή η πηγή τοποθετείται στο διασυνδεδεμένο δωμάτιο και διαμέσου της πηγής μπορείτε να λαμβάνετε ήχο και εικόνες από συνδεδεμένες πηγές του κύριου δωματίου.

LIST	TV	
Επιλέξτε AV ¹	Επιλέξτε πηγή εικόνας	
LIST	CD	
Επιλέξτε AV ¹	Επιλέξτε πηγή ήχου	
RADIO		
Επιλέξτε πηγή	Χρησιμοποιήστε την πηγή ως συνήθως	
TV		
Επιλέξτε πηγή	Χρησιμοποιήστε την πηγή ως συνήθως	
LIST	TV	
Επιλέξτε LINK ¹	Επιλέξτε πηγή	Χρησιμοποιήστε την πηγή ως συνήθως



Χειρισμός του Beo5

...	TV	
Επιλέξτε ζώνη ηχείου συστήματος ήχου	Επιλέξτε πηγή εικόνας	
...	CD	
Επιλέξτε ζώνη ηχείων τηλεόρασης	Επιλέξτε πηγή ήχου	
RADIO		
Επιλέξτε πηγή	Χρησιμοποιήστε την πηγή ως συνήθως	
TV		
Επιλέξτε πηγή	Χρησιμοποιήστε την πηγή ως συνήθως	
Link	TV	
Πιέστε	Επιλέξτε πηγή	Χρησιμοποιήστε την πηγή ως συνήθως

Αλλαγές σε διάταξη διασυνδεδεμένου δωματίου Σύστημα ήχου

Εάν μετακινήσετε τα προϊόντα του διασυνδεδεμένου δωματίου σε άλλα δωμάτια, θυμηθείτε να επισκεφθείτε ένα κατάστημα Bang & Olufsen για να αλλάξετε τη διαμόρφωση του τηλεχειριστηρίου σας Beo5. Μόνο συστήματα ήχου της Bang & Olufsen με Master Link υποστηρίζουν τη διασύνδεση με την τηλεόραση.

¹*ΣΗΜΕΙΩΣΗ! Για να εμφανιστούν οι ενδείξεις **AV** και **LINK** στο Beo4, πρέπει πρώτα να τις προσθέσετε στη λίστα λειτουργιών του Beo4. Δείτε τον Οδηγό που συνοδεύει το Beo4.

Για να απολαύσετε τα οφέλη ενός ενοποιημένου συστήματος ήχου/εικόνας, συνδέστε ένα συμβατό σύστημα ήχου της Bang & Olufsen στην τηλεόραση, χρησιμοποιώντας ένα καλώδιο Master Link.

1. Σύνδεση του συστήματος ήχου

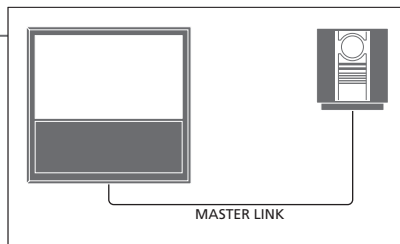

Συνδέστε τις διαθέσιμες υποδοχές της τηλεόρασης και του συστήματος ήχου με την ένδειξη MASTER LINK χρησιμοποιώντας ένα καλώδιο Master Link.

2. Ρύθμιση επιλογής για την τηλεόραση

Εάν η τηλεόρασή σας έχει εγκατασταθεί σε ένα σύστημα ήχου/εικόνας, ρυθμίστε την στη σωστή επιλογή. Πρώτα, θέστε ολόκληρο το σύστημα σε αναμονή και μετά σταθείτε μπροστά από την τηλεόραση.



και LIST

LIST



LIST

0-6

Κρατήστε πιεσμένο

Πιέστε

Επιλέξτε **OPTION?** και αποδεχθείτε την επιλογή

Επιλέξτε **V.OPT**

Επιλέξτε **Option**



και GO

Option pgm

...

Κρατήστε πιεσμένο

Πιέστε

Πιέστε

Επιλέξτε τη ζώνη στην οποία έχει τοποθετηθεί η τηλεόραση

3. Ρύθμιση επιλογής για το σύστημα ήχου

Ρυθμίστε το σύστημα ήχου στην σωστή επιλογή. Πρώτα, θέστε ολόκληρο το σύστημα σε αναμονή και σταθείτε μπροστά από το σύστημα ήχου.



και LIST

LIST



LIST

0-6

Κρατήστε πιεσμένο

Πιέστε

Επιλέξτε **OPTION?** και αποδεχθείτε την επιλογή

Επιλέξτε **A.OPT**

Επιλέξτε **Option**



και GO

Option pgm

...

Κρατήστε πιεσμένο

Πιέστε

Πιέστε

Επιλέξτε τη ζώνη στην οποία έχει τοποθετηθεί το σύστημα ήχου

Χρήσιμες συμβουλές

Ηχεία τηλεόρασης και συστήματος ήχου

Αναπαράγετε ένα CD στο σύστημα ήχου, χρησιμοποιώντας τα συνδεδεμένα στην τηλεόραση ηχεία, ή επιλέξτε ένα τηλεοπτικό κανάλι και οδηγήστε τον ήχο στα ηχεία του συστήματος ήχου.

Επιλογή των επιλογών

Εάν έχετε ένα τηλεχειριστήριο Βeo4, οι επιλογές για την τηλεόραση μπορούν να είναι 1, 2 ή 4 σε ένα κύριο δωμάτιο και 5 ή 6 σε ένα διασυνδεδεμένο δωμάτιο. Οι επιλογές για το σύστημα ήχου μπορούν να είναι 0, 1, 2, 4, 5, 6. Δείτε επίσης τη σελ. 16.

Το σύστημα ήχου/εικόνας μπορεί να τοποθετηθεί όλο μαζί σε ένα δωμάτιο, ή σε δύο δωμάτια τοποθετώντας στο ένα την τηλεόραση και το σύστημα ήχου με ένα σετ ηχείων στο άλλο.

Επιλογή επιλογών

Αυτή η σελίδα παρέχει μία επισκόπηση των επιλογών που είναι διαθέσιμες όταν χρησιμοποιείτε το τηλεχειριστήριο Beo4. Για να ρυθμίσετε τις σωστές επιλογές με το Beo5, επιλέξτε τη ζώνη στην οποία έχει τοποθετηθεί το προϊόν σας, δείτε τη σελ. 17.

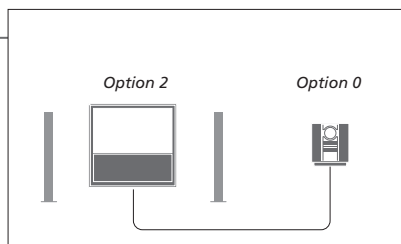

Η τηλεόραση και το σύστημα ήχου τοποθετούνται σε ένα δωμάτιο, με όλα τα ηχεία συνδεδεμένα στην τηλεόραση. Ρυθμίστε την τηλεόραση στο Option 2 και το σύστημα ήχου στο Option 0.

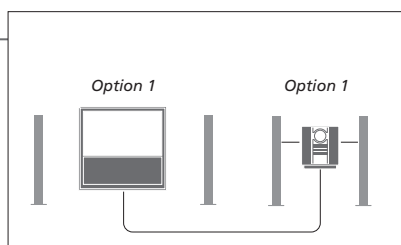

Η τηλεόραση με ή χωρίς πρόσθετα ηχεία και ένα σύστημα ήχου με ένα συνδεδεμένο σετ ηχείων τοποθετούνται σε ένα δωμάτιο. Ρυθμίστε την τηλεόραση στο Option 1 και το σύστημα ήχου στο Option 1.

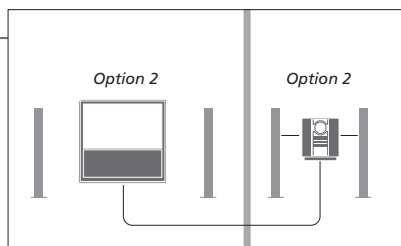

Το σύστημα ήχου τοποθετείται σε ένα δωμάτιο και η τηλεόραση με ή χωρίς πρόσθετα ηχεία σε ένα άλλο. Ρυθμίστε την τηλεόραση στο Option 2 και το σύστημα ήχου στο Option 2.

Επιλογές Για πληροφορίες σχετικά με τα Option 4, 5 και 6, δείτε τις σελ. 15-16.

ΣΗΜΕΙΩΣΗ! Δεν υποστηρίζουν τη διασύνδεση με την τηλεόραση όλα τα συστήματα ήχου της Bang & Olufsen. Για περισσότερες πληροφορίες, επικοινωνήστε με το κατάστημα πώλησης της Bang & Olufsen.

Συνδέστε και ρυθμίστε ένα σύστημα BeoLink για να βλέπετε εικόνες και να ακούτε ήχο σε διασυνδεδεμένα δωμάτια. Για παράδειγμα, μπορείτε να συνδέσετε την τηλεόραση του καθιστικού με ένα άλλο σύστημα εικόνας ή με ένα σετ ηχείων σε ένα άλλο δωμάτιο.

Πραγματοποίηση συνδέσεων διασύνδεσης

Για να διανείμετε σήματα εικόνας σε διασυνδεδεμένα δωμάτια, είναι απαραίτητο να συνδέσετε έναν ενισχυτή RF Link Amplifier στην τηλεόραση του κύριου δωματίου και σε μία τηλεόραση του διασυνδεδεμένου δωματίου.*¹

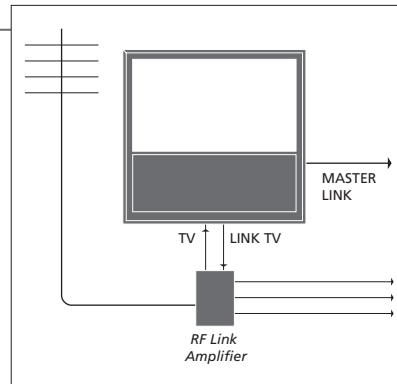

Συνδέστε το καλώδιο Master Link στη διαθέσιμη υποδοχή με την ένδειξη MASTER LINK στην τηλεόραση.

Για να διανείμετε σήματα εικόνας σε διασυνδεδεμένα δωμάτια, συνδέστε ένα κανονικό καλώδιο κεραίας στην υποδοχή με την ένδειξη LINK TV στον κύριο πίνακα συνδέσεων. Στη συνέχεια, περάστε το καλώδιο της κεραίας στο διασυνδεδεμένο δωμάτιο. Ακολουθήστε τις οδηγίες που εσωκλείονται με τον εξοπλισμό του διασυνδεδεμένου δωματίου.

Ενεργοποίηση του διαμορφωτή συστήματος

Εάν έχετε μία εγκατάσταση ήχου, όπως ένα BeoLink Active/Passive, και τοποθετήσετε μία μη διασυνδέσιμη τηλεόραση στο ίδιο δωμάτιο, πρέπει να θέσετε το διαμορφωτή συστήματος στο 'ON'. Η εργοστασιακή ρύθμιση είναι 'AUTO', και αυτή θα πρέπει να χρησιμοποιηθεί εάν χρησιμοποιήσετε μία διασυνδέσιμη τηλεόραση Bang & Olufsen.

→ Επιλέξτε το μενού 'TV SETUP'

→ Επιλέξτε 'LINK TUNING' στο μενού 'CONNECTIONS'

→ Επιλέξτε 'MODULATOR'



Αποκαλύψτε το 'ON'

Αλλαγή της συχνότητας διασύνδεσης

Εάν, για παράδειγμα, ένα τηλεοπτικό κανάλι στην περιοχή σας εκπέμπει στην ίδια συχνότητα με την εργοστασιακή ρύθμιση για το σύστημα BeoLink, 599 MHz, θα πρέπει να συντονίσετε το διαμορφωτή συστήματος σε μία ελεύθερη συχνότητα.*²

→ Επιλέξτε το μενού 'TV SETUP'

→ Επιλέξτε 'LINK TUNING' στο μενού 'CONNECTIONS'

→ Επιλέξτε 'FREQUENCY'



Βρείτε μία ελεύθερη συχνότητα

Χρήσιμες συμβουλές

¹*Συνδεδεμένες συσκευές

Εάν ένα σύστημα ήχου είναι ήδη συνδεδεμένο στην υποδοχή MASTER LINK και θέλετε να συνδέσετε περισσότερες συσκευές, το καλώδιο Master Link πρέπει να διαιρείται στα δύο και να συνενώνεται με το καλώδιο από το διασυνδεδεμένο δωμάτιο χρησιμοποιώντας ένα ειδικό κουτί συνδεσμολογίας. Επικοινωνήστε με το κατάστημα πώλησης της Bang & Olufsen για βοήθεια.

²*Συχνότητα διασύνδεσης

Όταν αλλάζετε τη συχνότητα διασύνδεσης στην τηλεόραση του κύριου δωματίου, βεβαιωθείτε ότι η συχνότητα διασύνδεσης στο διασυνδεδεμένο δωμάτιο αντιστοιχεί με αυτήν.

ΣΗΜΕΙΩΣΗ! Τα σήματα HDMI δεν μπορούν να διανεμηθούν από μία τηλεόραση κύριου δωματίου στο σύστημα του διασυνδεδεμένου δωματίου.

Εάν έχετε ένα σύστημα BeoLink, χειριστείτε όλα τα συνδεδεμένα συστήματα μέσω της τηλεόρασης σε ένα διασυνδεδεμένο δωμάτιο.

Σύνδεση τηλεόρασης διασυνδεδεμένου δωματίου

Ακολουθήστε τη διαδικασία που περιγράφεται εδώ όταν συνδέετε την τηλεόρασή σας για χρήση σε διασυνδεδεμένο δωμάτιο.

- 1 Συνδέστε την τηλεόραση του διασυνδεδεμένου δωματίου στο ρεύμα.
- 2 Χρησιμοποιήστε το τηλεχειριστήριο σας για να προγραμματίσετε την τηλεόραση του διασυνδεδεμένου δωματίου στη σωστή επιλογή.
- 3 Αποσυνδέστε την τηλεόραση του διασυνδεδεμένου δωματίου από το ρεύμα.
- 4 Κάντε τις απαραίτητες συνδέσεις.
- 5 Συνδέστε και πάλι την τηλεόραση του διασυνδεδεμένου δωματίου στο ρεύμα.

Ρύθμιση επιλογής για την τηλεόραση του διασυνδεδεμένου δωματίου

Για την κανονική λειτουργία όλου του συστήματος, είναι σημαντικό η τηλεόραση στο διασυνδεδεμένο δωμάτιο να είναι ρυθμισμένη στη σωστή επιλογή πριν την συνδέσετε στο σύστημα του κύριου δωματίου. Σταθείτε μπροστά από την τηλεόραση του διασυνδεδεμένου δωματίου.

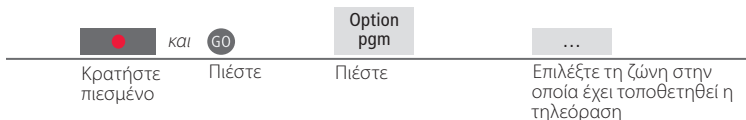

¹*ΣΗΜΕΙΩΣΗ! Εάν έχετε ένα Beo4 και συνδέσετε την τηλεόραση για χρήση σε ένα διασυνδεδεμένο δωμάτιο όπου είναι ήδη συνδεδεμένα άλλα συστήματα διασύνδεσης, όπως π.χ. ηχεία, πρέπει να ρυθμίσετε την τηλεόραση στο Option 5.

Εάν έχετε δύο τηλεοράσεις στο ίδιο δωμάτιο και ένα τηλεχειριστήριο και για τις δύο τηλεοράσεις, είναι σημαντικό οι τηλεοράσεις να ρυθμιστούν στις σωστές επιλογές, για να λειτουργούν σωστά.

Επιλογή της σωστής επιλογής

Εάν έχετε τοποθετήσει μία δεύτερη τηλεόραση σε ένα κύριο δωμάτιο όπου έχετε ήδη μία τηλεόραση Bang & Olufsen και είναι δυνατή η λήψη εντολών από το τηλεχειριστήριό σας και από τις δύο τηλεοράσεις, πρέπει να αλλάξετε την επιλογή στη δευτερεύουσα τηλεόραση για να αποφύγετε την ταυτόχρονη ενεργοποίηση και των δύο τηλεοράσεων. Σταθείτε μπροστά από τη δευτερεύουσα τηλεόραση.

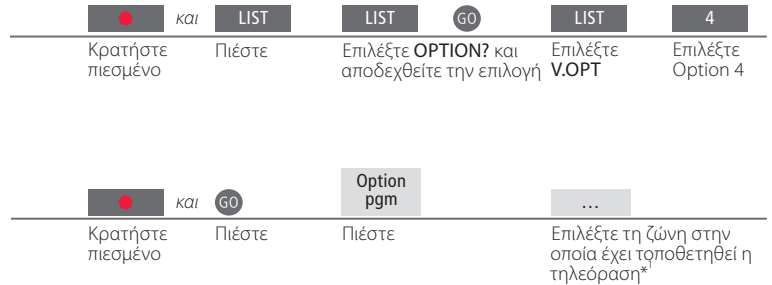

Beo4 – χειρισμός της τηλεόρασης στο Option 4

Ενεργοποιήστε μία πηγή πιέζοντας απλά το αντίστοιχο πλήκτρο πηγής. Ωστόσο, εάν η τηλεόρασή σας έχει ρυθμιστεί στο Option 4 και χρησιμοποιείτε ένα Beo4, ακολουθήστε τις οδηγίες για να ενεργοποιήσετε μία πηγή. Εάν θέλετε να αφιερώσετε ένα τηλεχειριστήριο στη δευτερεύουσα τηλεόρασή σας, επικοινωνήστε με το κατάστημα της Bang & Olufsen.

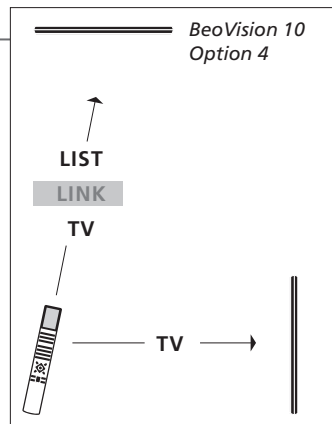

Χρήσιμες συμβουλές

Teletext με το Option 4 Για να χρησιμοποιήσετε το teletext σε μία τηλεόραση ρυθμισμένη στο Option 4, πρέπει να ρυθμίσετε το Beo4 στο **VIDEO 3**. Αυτό περιορίζει τις λειτουργίες του Beo4 που μπορούν να χρησιμοποιηθούν με τηλεοράσεις ρυθμισμένες σε άλλες επιλογές. Για περισσότερες πληροφορίες, δείτε τον Οδηγό που συνοδεύει το Beo4.

¹*ΣΗΜΕΙΩΣΗ! Για πληροφορίες σχετικά με την επιλογή ζώνης, επικοινωνήστε με το κατάστημα της Bang & Olufsen.

Beo5 – χειρισμός των τηλεοράσεων

Κανονικά, εάν έχετε ένα Beo5, μπορείτε να ενεργοποιήσετε μια πηγή πιέζοντας απλά το αντίστοιχο πλήκτρο πηγής. Εάν, όμως, έχετε δύο τηλεοράσεις στο ίδιο δωμάτιο, θυμηθείτε να επιλέξετε πρώτα τη ζώνη της τηλεόρασης που θέλετε να χρησιμοποιήσετε.

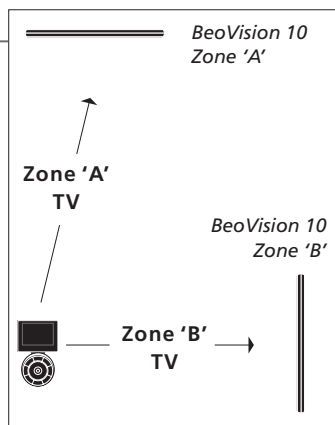

...

TV

Επιλέξτε ζώνη για την τηλεόραση που θέλετε να χρησιμοποιήσετε

Επιλέξτε πηγή



- 20 Ήχος surround
- 21 Τύπος ήχου
- 22 Sleep Timer και Play Timer
- 23 Επεξεργασία και προσθήκη τηλεοπτικών καναλιών
- 24 Εισαγωγή ρυθμίσεων εικόνας και ήχου
- 25 Φορμά εικόνας
- 26 Ρύθμιση δέκτη
- 28 Χειρισμός άλλων συσκευών με το Beo4 ή το Beo5

Μπορείτε να επιλέξετε ένα συνδυασμό ηχείων ο οποίος ταιριάζει με την πηγή που χρησιμοποιείτε.

Επιλογή ηχείων για κινηματογραφικό ήχο

Η τηλεόραση επιλέγει αυτόματα τον καλύτερο ήχο όταν επιλέγετε μία πηγή, αλλά μπορείτε να επιλέξετε μόνοι σας μία ρύθμιση, χρησιμοποιώντας έναν από τους διαθέσιμους συνδυασμούς ηχείων.

Ανακαλέστε το **SPEAKER** στην οθόνη του Beo4*¹ → **1-5** → Επιλέξτε συνδυασμό ηχείων*²

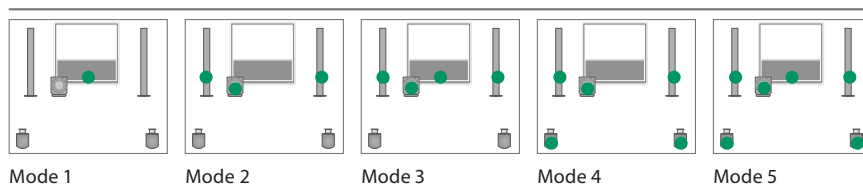

Mode 1

Mode 2

Mode 3

Mode 4

Mode 5

Χρήσιμες συμβουλές

- ¹***Μενού LIST** Για να εμφανιστεί η ένδειξη **SPEAKER** στο Beo4, πρέπει πρώτα να την προσθέσετε στη λίστα λειτουργιών του Beo4.
- ²***Optimise** Ο συνδυασμός ηχείων βελτιστοποιείται εάν πιάσετε **GO** στο Beo4. Στο Beo5 πιάστε **Optimise**.

ΣΗΜΕΙΩΣΗ! Εάν έχετε συνδέσει μόνο δύο εξωτερικά μπροστινά ηχεία στην τηλεόραση, θα μπορείτε να επιλέξετε μόνο τα **Mode 1-3**. Μπορείτε επίσης να προσθέσετε ένα subwoofer BeoLab στην τηλεόρασή σας.

Ενώ παρακολουθείτε τηλεόραση, αλλάζετε μεταξύ των διαθέσιμων τύπων ήχου.

Αλλαγή του τύπου του ήχου ή της γλώσσας

Αλλάζετε μεταξύ των διαθέσιμων τύπων ήχου και γλωσσών.

LIST

GO

Επιλέξτε **SOUND** και αποδεχθείτε την επιλογή

GO

Πιέστε επανειλημμένα για να επιλέξετε

Μπορείτε να ρυθμίσετε έναν Sleep Timer που θα απενεργοποιήσει την τηλεόρασή σας μετά από μία συγκεκριμένη χρονική περίοδο. Μπορείτε επίσης να ενεργοποιείτε και να απενεργοποιείτε αυτόματα την τηλεόρασή σας, ρυθμίζοντας έναν Play Timer στο σύστημα του κύριου δωματίου.

Ενεργοποίηση ενός Sleep Timer

Προγραμματίστε την τηλεόραση να μεταβαίνει σε αναμονή μετά από συγκεκριμένη χρονική περίοδο.

→ Πιέστε επανειλημμένα **LIST** για να ανακαλέσετε το **SLEEP** στην οθόνη του Beo4¹

→ Πιέστε **GO** επανειλημμένα για να κάνετε την επιλογή σας

Απενεργοποίηση ενός Sleep Timer

Αν αλλάξετε γνώμη, μπορείτε πάντα να απενεργοποιήσετε τον Sleep Timer.

→ Πιέστε επανειλημμένα **LIST** για να ανακαλέσετε το **SLEEP** στην οθόνη του Beo4

→ Πιέστε επανειλημμένα **GO** μέχρι να εμφανιστεί το **OFF**

Ενεργοποίηση του Play Timer

Για να συμπεριλάβετε την τηλεόραση στον Play Timer, ρυθμίστε τον Χρονοδιακόπτη στο 'ON'.²

→ Πιέστε **MENU** για να ανακαλέσετε το μενού 'TV SETUP'

→ Επιλέξτε το μενού 'PLAY TIMER'

→ Επιλέξτε το μενού 'TIMER ON/OFF'

→ Επιλέξτε 'ON' και αποδεχθείτε την επιλογή

Χρήσιμες συμβουλές

¹***Μενού LIST** Για να εμφανιστεί η ένδειξη **SLEEP** στο Beo4, πρέπει πρώτα να την προσθέσετε στη λίστα λειτουργιών του Beo4.

Ασφάλεια Για λόγους ασφαλείας, η βάση δεν περιστρέφεται όταν η τηλεόραση ενεργοποιείται μέσω ενός Play Timer.

²***ΣΗΜΕΙΩΣΗ!** Για να ρυθμίσετε έναν Play Timer πρέπει να έχετε συνδέσει στην τηλεόραση ένα άλλο προϊόν Bang & Olufsen που διαθέτει λειτουργία ρολογιού.

Αλλάξτε τη σειρά με την οποία εμφανίζονται τα κανάλια και δώστε τους ένα όνομα της επιλογής σας. Μπορείτε επίσης να διαγράψετε ένα κανάλι ή να προσθέσετε νέα κανάλια, εάν υπάρχουν. Ρυθμίστε μέχρι 99 τηλεοπτικά κανάλια σε δικούς τους αριθμούς καναλιών.

Μετακίνηση ενός καναλιού

Μπορείτε να μετακινήσετε τα τηλεοπτικά κανάλια στους αριθμούς καναλιών που θέλετε.

Πιέστε **MENU** για να ανακαλέσετε το μενού 'TV SETUP'

→ Επιλέξτε 'EDIT CHANNELS' στο μενού 'TUNING'

→ Επιλέξτε κανάλι

→ Ακολουθήστε τις οδηγίες που εμφανίζονται στην οθόνη

Ονομασία ενός καναλιού

Ονομάστε τα τηλεοπτικά κανάλια για εύκολη αναγνώριση.

Πιέστε **MENU** για να ανακαλέσετε το μενού 'TV SETUP'

→ Επιλέξτε 'EDIT CHANNELS' στο μενού 'TUNING'

→ Επιλέξτε κανάλι

Πιέστε 

→ Εισάγετε και αποδεχθείτε τις ρυθμίσεις

Διαγραφή ενός καναλιού

Διαγράψτε κανάλια που δεν θέλετε.

Πιέστε **MENU** για να ανακαλέσετε το μενού 'TV SETUP'

→ Επιλέξτε 'EDIT CHANNELS' στο μενού 'TUNING'

→ Επιλέξτε κανάλι

→  Μετακινήστε

 Πιέστε δύο φορές για διαγραφή

Ρύθμιση συντονισμένων καναλιών

Συντονίστε με ακρίβεια τη λήψη των καναλιών, υποδείξτε την παρουσία κωδικοποιημένων καναλιών και επιλέξτε τύπους ήχου, κλπ.

Πιέστε **MENU** για να ανακαλέσετε το μενού 'TV SETUP'

→ Επιλέξτε 'MANUAL TUNING' στο μενού 'TUNING'

→ Επιλέξτε στοιχείο

→ Ακολουθήστε τις οδηγίες που εμφανίζονται στην οθόνη

Επανασυντονισμός μέσω του αυτόματου συντονισμού

Επανασυντονίστε αυτόματα όλα τα τηλεοπτικά κανάλια. Σημειώστε ότι όλες οι ρυθμίσεις καναλιών που έχετε πραγματοποιήσει θα εξαφανιστούν.

Πιέστε **MENU** για να ανακαλέσετε το μενού 'TV SETUP'

→ Επιλέξτε το μενού 'TUNING'

→ Επιλέξτε το μενού 'AUTO TUNING'

→ Ξεκινήστε τον αυτόματο συντονισμό

Προσθήκη νέων καναλιών

Προσθέστε κανάλια, τα οποία, λόγω χάρη, έχουν μετακινηθεί από το σταθμό μετάδοσης. Συντονίστε κανάλια μέσω του μενού 'ADD CHANNELS', για να παραμείνουν αμετάβλητα τα κανάλια που είχαν συντονιστεί παλαιότερα και να διατηρηθούν τα ονόματα των καναλιών, η σειρά τους και οι ρυθμίσεις που έχουν αποθηκευτεί για αυτά τα κανάλια.

Πιέστε **MENU** για να ανακαλέσετε το μενού 'TV SETUP'

→ Επιλέξτε το μενού 'TUNING'

→ Επιλέξτε το μενού 'ADD CHANNELS'

→ Ξεκινήστε την προσθήκη καναλιών

'MANUAL TUNING' Το μενού 'MANUAL TUNING' σας δίνει πρόσβαση στα στοιχεία μενού 'FREQUENCY', 'CHANNEL NO', 'NAME', 'FINE TUNE', 'DECODER', 'TV SYSTEM' και 'SOUND'.

'TV SYSTEM' Εάν εμφανίζεται το στοιχείο 'TV SYSTEM', βεβαιωθείτε ότι αναγράφεται το σωστό σύστημα μετάδοσης πριν αρχίσετε το συντονισμό: 'B/G' (PAL/SECAM BG), 'I' (PAL I), 'L' (PAL/SECAM L) και 'D/K' (PAL/SECAM D/K). Για περισσότερες πληροφορίες, επικοινωνήστε με το κατάστημα πώλησης.

ΣΗΜΕΙΩΣΗ! Εάν κάποια κανάλια μεταδίδονται σε δύο γλώσσες και θέλετε και τις δύο, μπορείτε να αποθηκεύσετε το κανάλι δύο φορές, μία φορά με την κάθε γλώσσα.

Οι ρυθμίσεις εικόνας και ήχου έχουν γίνει από το εργοστάσιο σε ουδέτερες τιμές, οι οποίες ταιριάζουν στις περισσότερες καταστάσεις ακρόασης και παρακολούθησης. Ωστόσο, εάν θέλετε, μπορείτε να κάνετε τις ρυθμίσεις αυτές σύμφωνα με τις προτιμήσεις σας.

Ρύθμιση εικόνας

Ρυθμίστε τη φωτεινότητα, το χρώμα και την αντίθεση. Για πληροφορίες σχετικά με τα φορμά εικόνας, δείτε τη σελ. 25. Οι ρυθμίσεις που πραγματοποιείτε για την επιλογή 'TINT' ισχύουν μόνο στο τρέχον κανάλι.

Πιέστε **MENU** για να ανακαλέσετε το μενού 'TV SETUP' → Επιλέξτε το μενού 'PICTURE' → Εισάγετε και αποδεχθείτε τις ρυθμίσεις

Αφαίρεση της εικόνας

Αφαιρέστε προσωρινά την εικόνα από την οθόνη.

Πιέστε επανειλημμένα **LIST** για να εμφανιστεί το **P.MUTE** στο Beo4 και αποδεχθείτε την επιλογή

Ρύθμιση του ήχου

Ρυθμίστε την ένταση, τα μπάσα, τα πρίμα και το loudness, ένα συνδεδεμένο subwoofer BeoLab και δύο προεπιλεγμένους συνδυασμούς ηχείων. Τα περιεχόμενα του μενού 'SOUND' ποικίλουν ανάλογα με το τι έχετε συνδέσει στην τηλεόραση. Δείτε επίσης τη σελ. 20 σχετικά με τους συνδυασμούς ηχείων.

Πιέστε **MENU** για να ανακαλέσετε το μενού 'TV SETUP' → Επιλέξτε το μενού 'SOUND' → Επιλέξτε το μενού 'SOUND ADJUSTMENT' → Εισάγετε και αποδεχθείτε τις ρυθμίσεις

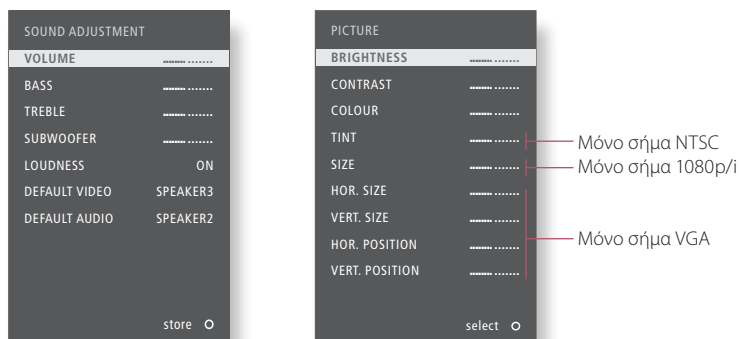

Χρήσιμες συμβουλές

Προσωρινές ρυθμίσεις Για να αποθηκεύσετε τις ρυθμίσεις εικόνας και ήχου μόνο μέχρι να απενεργοποιήσετε την τηλεόραση, πιέστε **EXIT** αντί για **GO** όταν αποδέχεστε τις ρυθμίσεις.

'DEFAULT VIDEO' Ο συνδυασμός ηχείων που έχει επιλεγεί στο υπομενού 'DEFAULT VIDEO' ενεργοποιείται αυτόματα όταν ενεργοποιήσετε μία πηγή εικόνας μέσω της τηλεόρασης.

'DEFAULT AUDIO' Ο συνδυασμός ηχείων που έχει επιλεγεί στο υπομενού 'DEFAULT AUDIO' ενεργοποιείται αυτόματα όταν ενεργοποιήσετε μία πηγή ήχου μέσω της τηλεόρασης.

Μπορείτε να επιλέξετε ένα φορμά εικόνας για να εξατομικεύσετε την εμπειρία παρακολούθησης.

Επιλογή φορμά εικόνας

Η τηλεόραση προσαρμόζει αυτόματα την εικόνα, έτσι ώστε να γεμίσει όσο το δυνατόν μεγαλύτερο μέρος της οθόνης, όταν επιλέγετε μία πηγή. Μπορείτε, ωστόσο, να επιλέξετε μόνοι σας κάποιο φορμά.

Ανακαλέστε το **FORMAT** στην οθόνη του Beo4*

1-4
Επιλέξτε φορμά*²

Ρυθμίστε την εικόνα επάνω ή κάτω με τα πλήκτρα βέλη, εάν είναι δυνατόν

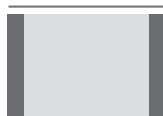

Standard*³
Για πανοραμική προβολή ή 4:3

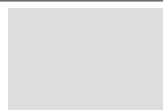

Zoom
Η εικόνα ρυθμίζεται κάθετα

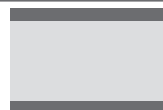

Wide
Για μία γνήσια εικόνα 16:9 ευρείας οθόνης



Extended
Οι γραμμές μπορούν να αφαιρεθούν και η εικόνα εμφανίζεται σε φορμά 16:9.

¹***Μενού LIST** Για να εμφανιστεί η ένδειξη **FORMAT** στο Beo4, πρέπει πρώτα να την προσθέσετε στη λίστα λειτουργιών του Beo4.

²***Optimise** Το φορμά εικόνας βελτιστοποιείται εάν πιάσετε **GO** στο Beo4. Στο Beo5 πιάστε **Optimise**.

³***Variation** Χρησιμοποιήστε το ◀ ή ▶ για να διαλέξετε άλλες επιλογές εκτός της επιλογής standard. Στο Beo5 πιάστε **Variation**.

Απενεργοποιήστε τον τηλεοπτικό δέκτη ή τον δέκτη DVB, εάν η τηλεοπτική πηγή ή η πηγή DVB είναι μία περιφερειακή μονάδα, όπως ένα set-top box.

Απενεργοποίηση του εσωτερικού δέκτη

Εάν απενεργοποιήσετε τον τηλεοπτικό δέκτη, μπορείτε να ενεργοποιήσετε τον δέκτη DVB με το πλήκτρο **TV**. Εάν απενεργοποιήσετε τον δέκτη DVB, μπορείτε να ενεργοποιήσετε μία συνδεδεμένη περιφερειακή μονάδα με το πλήκτρο **DTV**.

Πιέστε **MENU** για να ανακαλέσετε το μενού 'TV SETUP'

→ Επιλέξτε το μενού 'TUNER SETUP'

→ Απενεργοποιήστε/ενεργοποιήστε το 'TV TUNER'

→ Απενεργοποιήστε/ενεργοποιήστε το 'DVB HD' και αποδεχθείτε την επιλογή

Απενεργοποίηση δέκτη τηλεόρασης/ DVB Μενού 'TUNING'

Εάν απενεργοποιήσετε τόσο τον τηλεοπτικό δέκτη όσο και τον δέκτη DVB, μπορείτε να ενεργοποιήσετε μία περιφερειακή μονάδα που λειτουργεί ως δέκτης είτε με το πλήκτρο **TV** είτε με το πλήκτρο **DTV**. Το μενού 'TUNING' είναι διαθέσιμο μόνο εάν ο τηλεοπτικός δέκτης έχει ενεργοποιηθεί. Δείτε τη σελ. 46.

ΣΗΜΕΙΩΣΗ! Εάν έχετε συνδέσει κάποια συσκευή εγγραφής σκληρού δίσκου της Bang & Olufsen στην τηλεόρασή σας, συστήνουμε να μην απενεργοποιήσετε τον τηλεοπτικό δέκτη.



Ο ενσωματωμένος Peripheral Unit Controller ενεργεί ως ερμηνευτής μεταξύ των συνδεδεμένων συσκευών εικόνας, όπως set-top box, συσκευή εγγραφής ή DVD player, και του τηλεχειριστηρίου της Bang & Olufsen που έχετε.

Εμφάνιση της επισκόπησης μενού*¹

Χρησιμοποιώντας το Beo4 αποκτάτε γρήγορη πρόσβαση στην επιλεγμένη λειτουργία μέσω της επισκόπησης μενού.

Επιλέξτε τη συνδεδεμένη συσκευή



Επιλέξτε λειτουργία

Άμεση λειτουργία του Beo4

Ενεργοποιήστε μία λειτουργία χωρίς την επισκόπηση μενού. Η συνδεδεμένη συσκευή πρέπει να είναι ενεργοποιημένη. Επικοινωνήστε με το κατάστημα πώλησης της Bang & Olufsen για μία λίστα λειτουργιών.

Πιέστε ένα έγχρωμο πλήκτρο για να ενεργοποιήσετε μία λειτουργία

ή

Πιέστε **GO** και έναν αριθμό για να ενεργοποιήσετε μια λειτουργία

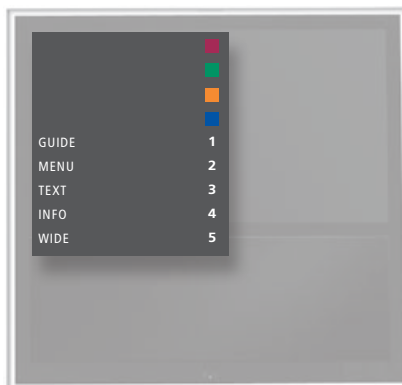

Η επισκόπηση μενού του Beo4.

Χρήσιμες συμβουλές

¹***Επισκόπηση μενού** Δεν μπορείτε να ανακαλέσετε την επισκόπηση σε διασυνδεδεμένα δωμάτια. Αντίθετα, πιέστε το έγχρωμο πλήκτρο που θέλετε ή το **GO** και μετά έναν αριθμό.

ΣΗΜΕΙΩΣΗ! Το ποιο πλήκτρο πηγής ενεργοποιεί την περιφερειακή μονάδα εξαρτάται από τη ρύθμιση του δέκτη και τις ρυθμίσεις στο μενού 'CONNECTIONS'. Δείτε τις σελ. 26 και 35.

Χρησιμοποιήστε το τηλεχειριστήριο της Bang & Olufsen για να αποκτήσετε πρόσβαση στις λειτουργίες που παρέχονται από τις συσκευές άλλων κατασκευαστών εκτός της Bang & Olufsen.

Χειρισμός του Beo5

Ο χειρισμός των κύριων λειτουργιών της συσκευής σας μπορεί να γίνει μέσω της οθόνης του Beo5. Μπορεί να μην υποστηρίζονται όλες οι λειτουργίες.

→ Επιλέξτε πηγή

→ Επιλέξτε λειτουργία

Χρήση μενού συσκευών

Χειριστείτε το μενού της συνδεδεμένης συσκευής μέσω του τηλεχειριστηρίου. Στο Beo4, μπορεί να χρειάζεται να πιάσετε **EXIT** αντί για **STOP** για επιστροφή στο προηγούμενο μενού.

→ Ανακαλέστε το μενού της συσκευής



Περιηγηθείτε στα μενού



ή



Επιλέξτε λειτουργία



Μεταβείτε σε σελίδες/λίστες καναλιών

0-9

Εισάγετε τις πληροφορίες

Ενεργοποίηση ή απενεργοποίηση Μενού TV

Σε ορισμένες συνδεδεμένες συσκευές, πρέπει να πιάσετε **GO** και μετά **0** για να ενεργοποιήσετε ή να απενεργοποιήσετε τη συσκευή, εάν έχετε ένα Beo4. Στο Beo4, πιάστε δύο φορές **MENU** για να ανακαλέσετε το κύριο μενού της τηλεόρασης, όταν για παράδειγμα έχετε επιλέξει το DVD ως πηγή.

ΣΗΜΕΙΩΣΗ! Δείτε επίσης τον οδηγό που συνοδεύει τη συνδεδεμένη συσκευή. Για περισσότερες πληροφορίες σχετικά με τις υποστηριζόμενες συσκευές, επικοινωνήστε με το κατάστημα της Bang & Olufsen.



- 
- 32 Εγκατάσταση της τηλεόρασής σας
 - 34 Επέκταση της εγκατάστασής σας
 - 36 Εγκατάσταση πρόσθετων συσκευών
 - 38 Πίνακες συνδέσεων
 - 40 Αρχική ρύθμιση της τηλεόρασής σας
 - 42 Διάταξη ηχείων
 - 44 Πρόσθετες ρυθμίσεις
 - 46 Μενού στην οθόνη
 - 46 Καθαρισμός

Ακολουθήστε τις οδηγίες τοποθέτησης και σύνδεσης που περιγράφονται σε αυτή και τις επόμενες σελίδες.

Επιλογές τοποθέτησης

Η τηλεόραση μπορεί να τοποθετηθεί σε μία μηχανοκίνητη βάση ή σε ένα προσάρτημα τοίχου.

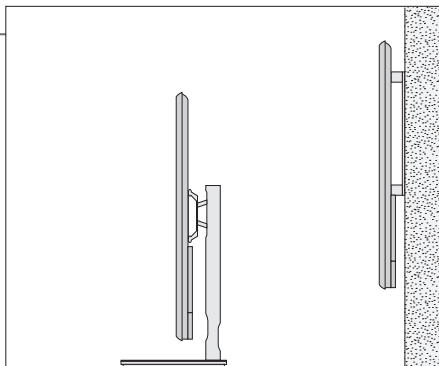

Χειρισμός

Συνιστούμε να τοποθετείτε την τηλεόραση στη συσκευασία της ενώ στερεώνετε τις συνδέσεις για το προσάρτημα τοίχου ή το προσάρτημα για τη βάση.

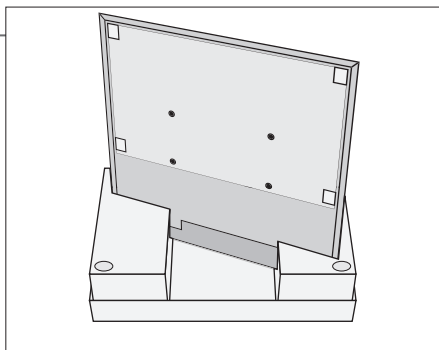

Προσάρτημα τοίχου και μηχανοκίνητη βάση

Ρυθμίστε τη μέγιστη γωνία στην οποία θα στρέφεται η τηλεόραση πάνω στη βάση. Δείτε τη σελ. 41. Το προσάρτημα τοίχου μπορεί να στραφεί με το χέρι κατά 45° δεξιά ή αριστερά ανάλογα με την εγκατάστασή σας. Θυμηθείτε να αφήσετε αρκετό χώρο γύρω από την τηλεόραση ώστε να στρέφεται και να κλίνει ελεύθερα.

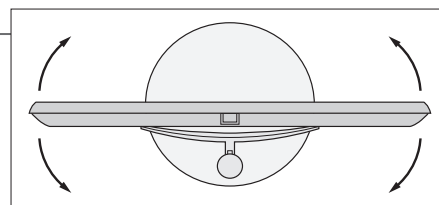
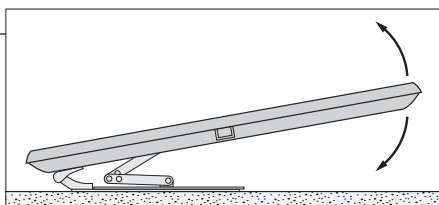

Σημαντικό

Εξαερισμός Για να διασφαλίσετε επαρκή αερισμό, αφήστε αρκετό χώρο γύρω από την οθόνη. Μην καλύπτετε τους ανεμιστήρες. Σε περίπτωση υπερθέρμανσης (ο δείκτης αναμονής αναβοσβήνει και εμφανίζεται μία προειδοποίηση στην οθόνη), θέστε την τηλεόραση σε αναμονή, μην την απενεργοποιήσετε, για να κρυώσει. Δεν μπορείτε να χειριστείτε την τηλεόραση αυτό το διάστημα.

Επισκόπηση

Εντοπίστε τον πίνακα συνδέσεων και άλλα σημαντικά στοιχεία:

- 1 Προσάρτημα τοποθέτησης για προσάρτημα τοίχου.
- 2 Προσάρτημα τοποθέτησης για βάση.
- 3 Κάλυμμα του πίνακα συνδέσεων. Εδώ επίσης θα βρείτε τη σύνδεση στο ρεύμα. Τραβήξτε στο κάτω μέρος για να αφαιρέσετε το κάλυμμα.

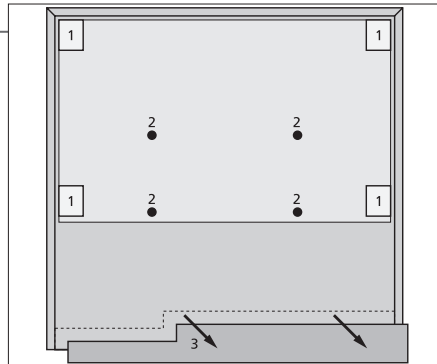

Διαδρομή καλωδίων

Μπορείτε να στερεώσετε τα καλώδια σε οποιαδήποτε πλευρά ή στη μέση, ανάλογα με την τοποθέτηση του προσαρτήματος τοίχου ή της βάσης.

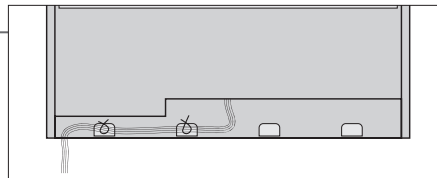

Εάν έχετε μηχανοκίνητη βάση, βεβαιωθείτε ότι έχετε αφήσει αρκετό 'ελεύθερο μήκος' στα καλώδια για να μπορεί η τηλεόραση να στρέφεται και στις δύο κατευθύνσεις, πριν στερεώσετε τα καλώδια με τα δεματικά καλωδίων για να είναι τακτοποιημένα.

Στερέωση του εμπρός υφασμάτινου καλύμματος

Όταν η τηλεόραση τοποθετηθεί σε προσάρτημα τοίχου ή σε βάση, μπορείτε να τοποθετήσετε το εμπρός υφασμάτινο κάλυμμα.

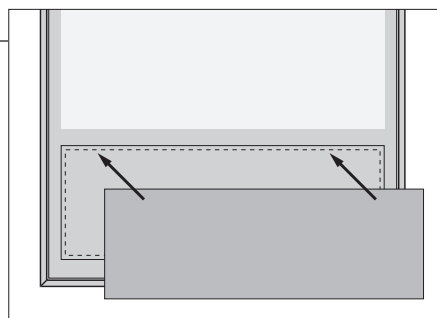

Κατά τον καθαρισμό, συνιστάται να αφαιρέτε το εμπρός υφασμάτινο κάλυμμα. Αποφύγετε να ψεκάζετε απευθείας την οθόνη με υγρά καθώς αυτό μπορεί να καταστρέψει τα ηχεία. Αντίθετα, χρησιμοποιήστε ένα μαλακό πανί. Δείτε τη σελ. 46.

Επέκταση της εγκατάστασής σας

Η τηλεόρασή σας υποστηρίζει μία μεγάλη γκάμα πρόσθετων συσκευών.

Αποσύνδεση από το ρεύμα

Κατά την επέκταση της εγκατάστασής σας, η τηλεόραση πρέπει να είναι αποσυνδεδεμένη από το ρεύμα.

→ Απενεργοποιήστε την τηλεόραση → Αποσυνδέστε την τηλεόραση από το ρεύμα

Σύνδεση πρόσθετων συσκευών

Για να χειρίζεστε προϊόντα άλλων κατασκευαστών πλην της Bang & Olufsen με το Beo4, προσαρτήστε έναν πομπό υπέρυθρων (IR) της Bang & Olufsen σε κάθε προϊόν. Δείτε επίσης τη σελ. 37.

→ Επιλέξτε την αντίστοιχη υποδοχή με την ένδειξη PUC → Κάντε τις συνδέσεις

Ενεργοποίηση της τηλεόρασης

Πριν συνδέσετε την τηλεόραση στο ρεύμα, να τοποθετείτε πάντα τα καλύμματα.

→ Τοποθετήστε όλα τα καλύμματα των συνδέσεων → Συνδέστε την τηλεόραση στο ρεύμα → Ενεργοποιήστε την τηλεόραση

Πληροφορίες

‘STANDBY OPTIONS’ Ρυθμίστε το set-top box να απενεργοποιείται όταν αλλάζετε πηγή ή όταν απενεργοποιείτε την τηλεόραση. Μπορείτε επίσης να επιλέξετε να παραμένει το set-top box πάντα ενεργοποιημένο ή να ενεργοποιείται και να απενεργοποιείται χειροκίνητα μέσω του τηλεχειριστηρίου.

Καταχώρηση πρόσθετων συσκευών

Καταχωρήστε τις συσκευές που έχετε συνδέσει στην τηλεόραση, εάν δεν ανιχνευτούν αυτόματα από την τηλεόραση. Επαναλάβετε τη διαδικασία για κάθε ομάδα υποδοχών.

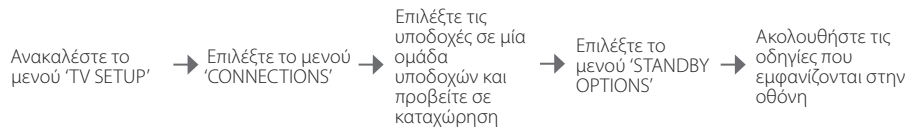

Περιεχόμενα του μενού 'CONNECTIONS'	AV1–AV4	Καταχώρηση συνδεδεμένων συσκευών
	HDMI EXPANDER	Ενεργοποίηση ή απενεργοποίηση ενός προσαρμογέα HDMI Expander που έχει συνδεθεί στην υποδοχή HDMI B
	LINK TUNING	Ρυθμίστε μία συχνότητα διασύνδεσης και ενεργοποιήστε το διαμορφωτή του συστήματος, δείτε τη σελ. 14.
Επιλογές πηγών στα μενού 'AV1–AV4'	NONE	Δεν έχει συνδεθεί καμία συσκευή
	V.MEM	Συνδεδεμένη συσκευή εγγραφής εικόνας
	DVD	Συνδεδεμένο DVD player ή συσκευή εγγραφής
	DVD2	Συνδεδεμένο DVD player ή συσκευή εγγραφής
	DTV ₂ (V.AUX)	Συσκευή, όπως ένα set-top box
	DTV	Συσκευή, όπως ένα set-top box ¹
	V.AUX ₂	Συσκευή, όπως μία κονσόλα παιχνιδιών
	TV	Συσκευή, όπως ένα set-top box ¹
PC	Συνδεδεμένο PC ή BeoMaster (μόνο AV3)	

Τα παραπάνω αποτελούν απλώς παραδείγματα καταχωρήσεων. Μπορείτε να καταχωρήσετε τις διαθέσιμες συσκευές σε οποιαδήποτε επιλογή πηγής. Μπορεί επίσης να πρέπει να καταχωρήσετε πρόσθετες συσκευές στο σύστημα Master Link.

'VGA' Συσκευή συνδεδεμένη μέσω της υποδοχής VGA (AV3).
'Y – Pb – Pr' Συσκευή συνδεδεμένη μέσω της υποδοχής Y – Pb – Pr (AV2 ή AV3).
'HDMI' Συσκευή συνδεδεμένη μέσω μίας υποδοχής HDMI. Εάν έχετε ρυθμίσει την επιλογή 'HDMI EXPANDER' στο μενού 'CONNECTIONS' στο 'YES', η επιλογή 'B' στα μενού 'AV' αντικαθίσταται από τις επιλογές 'B1', 'B2', 'B3' και 'B4'

¹*Διαθέσιμο μόνο εάν ο δέκτης DVB και ο τηλεοπτικός δέκτης έχουν απενεργοποιηθεί. Δείτε τη σελ. 26.

Εγκατάσταση της τηλεόρασης με πηγές εικόνας και ηχεία.

Σήματα κεραίας

Συνδέστε τα σήματα κεραίας, όπως καλωδιακή ή κεραία στις υποδοχές που απεικονίζονται στο διάγραμμα.

Ηχεία

Χρησιμοποιήστε ηχεία Power Link της Bang & Olufsen. Χρησιμοποιήστε τα καλώδια που περιλαμβάνονται με τα ηχεία. Μπορείτε να προμηθευτείτε καλώδια από το κατάστημα της Bang & Olufsen.

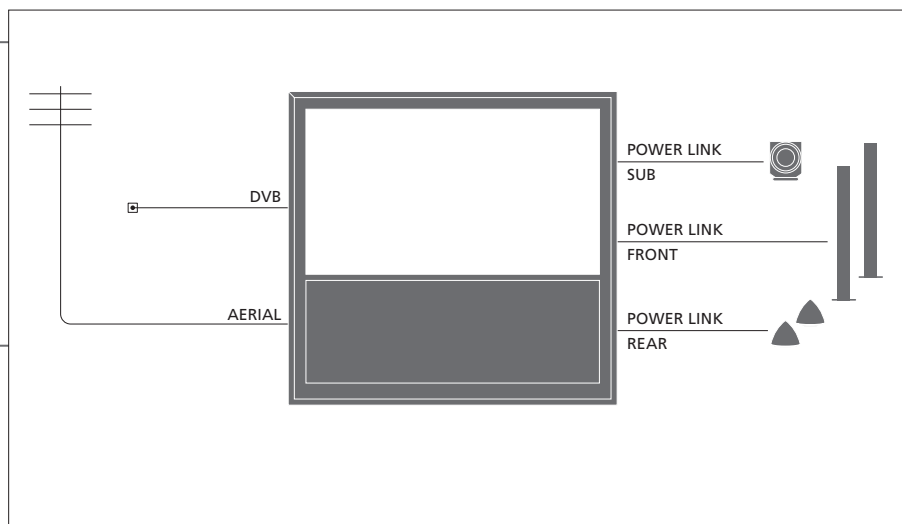

Χρήσιμες συμβουλές

Συσκευές με έξοδο HDMI

Μπορείτε να συνδέσετε συσκευές με έξοδο HDMI, όπως ένα set-top box, σε οποιαδήποτε διαθέσιμη υποδοχή HDMI στην τηλεόραση, ανεξάρτητα από τη συγκεκριμένη ομάδα υποδοχών AV στην οποία έχετε συνδέσει τη συσκευή. Για να διανείμετε την πηγή σε κάποιο άλλο δωμάτιο, πρέπει επίσης να συνδέσετε τη συσκευή σε μία υποδοχή 21 ακίδων ή σε υποδοχή εισόδου εικόνας AV3 στον πίνακα συνδέσεων. Για περισσότερες πληροφορίες σχετικά με την εγκατάσταση συνδεδεμένων συσκευών για χρήση, δείτε τη σελ. 35.

Πρόσθετες συσκευές εικόνας

Συνδέστε πολλούς διαφορετικούς τύπους συσκευών εικόνας ταυτόχρονα. Εδώ, μπορείτε επίσης να δείτε παραδείγματα ονομάτων πηγών που μπορείτε να επιλέξετε για τις συσκευές στο μενού 'CONNECTIONS'.

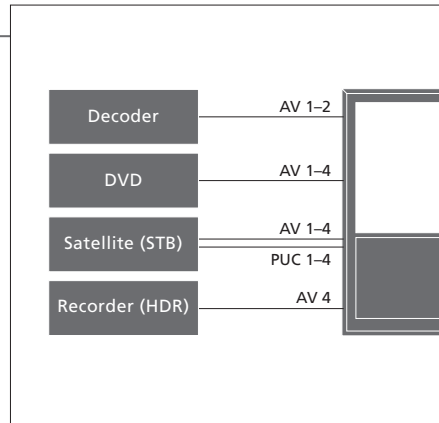

Πομποί IR: Για να χειρίζεστε προϊόντα άλλων κατασκευαστών πλην της Bang & Olufsen με ένα τηλεχειριστήριο της Bang & Olufsen, προσαρτήστε έναν πομπού υπέρυθρων (IR) σε κάθε προϊόν. Συνδέστε κάθε πομπό στην αντίστοιχη υποδοχή με την ένδειξη PUC στον κύριο πίνακα συνδέσεων.

Σύστημα ήχου

Συνδέστε ένα σύστημα ήχου της Bang & Olufsen με υποδοχή Master Link στην τηλεόρασή σας. Συνδέστε το στην υποδοχή Master Link στον κύριο πίνακα συνδέσεων. Δείτε επίσης τις σελ. 12-13.

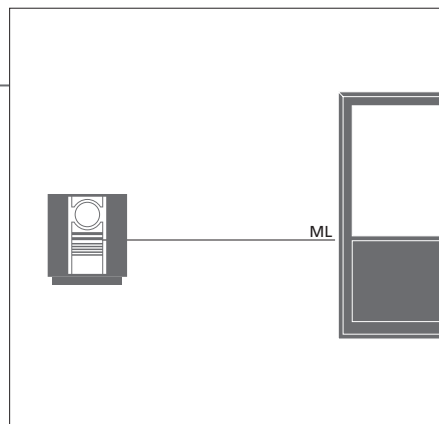

Καλώδιο ρεύματος και φικ

Τα καλώδια ρεύματος και το φικ που παρέχονται είναι ειδικά σχεδιασμένα για την τηλεόραση. Εάν αλλάξετε το φικ ή καταστρέψετε το καλώδιο του ρεύματος με οποιονδήποτε τρόπο, μπορεί να επηρεαστεί η απόδοση της τηλεόρασης. Συνδέστε την υποδοχή ~ που βρίσκεται στον κύριο πίνακα συνδέσεων της τηλεόρασής σας με μία πρίζα τοίχου. Ο δέκτης IR ανάβει κόκκινος και η τηλεόραση βρίσκεται σε κατάσταση αναμονής, έτοιμη για χρήση.

Κάθε συσκευή που συνδέεται στον κύριο πίνακα συνδέσεων, πρέπει να καταχωρείται στο μενού 'CONNECTIONS'. Δείτε τη σελ. 35.

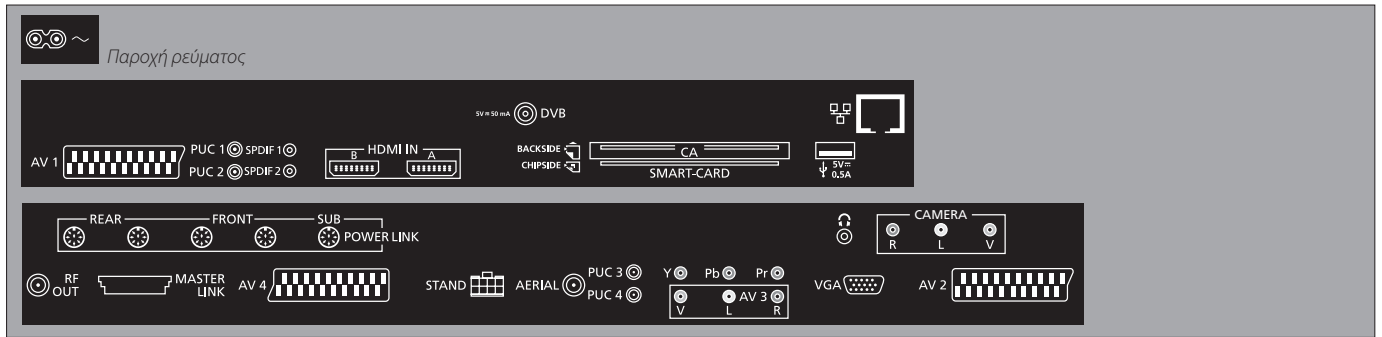

~ – Παροχή ρεύματος
Σύνδεση στο ρεύμα.

→ USB
Για χρήση σέρβις μόνο.

Ethernet*¹
Για χρήση σέρβις μόνο.

🎧
Σύνδεση στερεοφωνικών ακουστικών.

AV (1–2 και 4)
Υποδοχές 21 ακίδων για τη σύνδεση πρόσθετων συσκευών εικόνας, όπως DVD player, set-top box, αποκωδικοποιητή ή συσκευή εγγραφής εικόνας.

AV3 (video, L, R)
Για σύνδεση ήχου (αριστερό και δεξί κανάλι ήχου αντίστοιχα) και σήματα εικόνας από μία εξωτερική πηγή.

Χρήσιμες συμβουλές

SMART CARD Τοποθετήστε την Smart Card στη μονάδα CA με το τσιπ να κοιτά το εμπρός μέρος της μονάδας. Τοποθετήστε τη μονάδα CA με την πρόσοψη να κοιτά μακριά από την οθόνη. Εάν η κάρτα Conax Smart Card χρησιμοποιείται μόνιμης, το τσιπ πρέπει να κοιτά την οθόνη.

¹*Να συνδέεστε μόνο σε τοπικό δίκτυο (LAN) που δεν εξέρχεται από το διαμέρισμά σας, το σπίτι ή το κτίριο.

Y – Pb – Pr (AV2–3)

Για σήματα εικόνας από μία εξωτερική πηγή, π.χ. μία πηγή HDTV. Μπορείτε να χρησιμοποιήσετε την υποδοχή σε συνδυασμό με μία υποδοχή AV ή μία υποδοχή ψηφιακού ήχου.

SPDIF (1–2)

Υποδοχή εισόδου ψηφιακού ήχου, π.χ. DVD player.

PUC (1–4)

Για σήματα τηλεχειρισμού IR προς εξωτερική συσκευή που είναι συνδεδεμένη σε μία υποδοχή AV.

HDMI IN (A–B)

Για πηγή εικόνας High Definition Multimedia Interface ή υπολογιστή. Οι πηγές μπορούν να καταχωρηθούν σε οποιαδήποτε ομάδα υποδοχών AV. Συνδέστε έναν Προσαρμογέα HDMI Expander στην υποδοχή HDMI B.

VGA (AV3)

Για τη σύνδεση ενός υπολογιστή για τη λήψη αναλογικών γραφικών.

RF OUT

Υποδοχή εξόδου κεραίας για διανομή σημάτων εικόνας σε άλλα δωμάτια. Απαιτεί επίσης έναν ενισχυτή RF Link Amplifier.

DVB

Υποδοχή εισόδου κεραίας για ψηφιακό τηλεοπτικό σήμα.

MASTER LINK

Για ένα συμβατό σύστημα ήχου και εικόνας της Bang & Olufsen.

POWER LINK (SUB)

Χρησιμοποιείται για τη σύνδεση ενός subwoofer της Bang & Olufsen.

POWER LINK (FRONT – REAR)

Χρησιμοποιείται για τη σύνδεση εξωτερικών ηχείων σε μία διάταξη ήχου surround. Δείτε επίσης τις σελ. 42–43.

PCMCIA/ SMARTCARD

Για μία κάρτα/μονάδα για πρόσβαση σε ψηφιακά δορυφορικά κανάλια.

STAND

Για τη σύνδεση μίας μηχανοκίνητης βάσης.

AERIAL

Υποδοχή εισόδου κεραίας για σήμα αναλογικής τηλεόρασης, όπως εξωτερική κεραία ή καλωδιακό τηλεοπτικό δίκτυο.

CAMERA (R, L, video)

Για σύνδεση ήχου (αριστερό και δεξί κανάλι ήχου αντίστοιχα) και σήματα εικόνας από μία εξωτερική πηγή.

Ακουστικά

Για σίγαση των ηχείων, πιέστε στο μέσον του πλήκτρου της έντασης. Πιέστε το πλήκτρο της έντασης πάνω ή κάτω για να ρυθμίσετε την ένταση στα ακουστικά. Για να επαναφέρετε τον ήχο των ηχείων, πιέστε το μέσο του πλήκτρου της έντασης.

ΣΗΜΕΙΩΣΗ! Η παρατεταμένη ακρόαση σε υψηλή ένταση μπορεί να προκαλέσει βλάβες στην ακοή!

Αρχική ρύθμιση της τηλεόρασής σας

Αυτή η διαδικασία αρχικής ρύθμισης ενεργοποιείται όταν η τηλεόραση συνδέεται για πρώτη φορά στο ρεύμα και ενεργοποιείται. Εάν θέλετε να αλλάξετε τη ρύθμιση αργότερα, μπορείτε να αποκτήσετε πρόσβαση στα ίδια μενού και να ενημερώσετε τις ρυθμίσεις σας.

Ενεργοποίηση της τηλεόρασης

Η τηλεόραση χρειάζεται περίπου 20 δευτερόλεπτα για να ξεκινήσει και να είναι έτοιμη για χρήση.

TV

Ενεργοποιήστε

Επιλογή ρυθμίσεων

Καθοδηγείστε μέσω των ακόλουθων ρυθμίσεων μόνο όταν ενεργοποιείτε την τηλεόρασή σας για πρώτη φορά.*¹



Επιλέξτε ρύθμιση



Αποδεχθείτε τη ρύθμιση και προχωρήστε στο επόμενο στοιχείο του μενού

MENU LANGUAGE

Καθορίστε τη γλώσσα για τα μενού οθόνης

STAND ADJUSTMENT

Ρυθμίστε τη βάση, δείτε τη σελίδα 41.

STAND POSITIONS

Καθορίστε τις θέσεις της βάσης, δείτε τις σελ. 41 και 44

TUNER SETUP

Απενεργοποιήστε ή ενεργοποιήστε τον εσωτερικό τηλεοπτικό δέκτη ή το DVB

CONNECTIONS

Καταχωρήστε τις συνδεδεμένες συσκευές, δείτε τη σελ. 35

AUTO TUNING

Συντονίστε αυτόματα τα τηλεοπτικά κανάλια, δείτε επίσης τη σελ. 34. Διαθέσιμο μόνο εάν έχει ενεργοποιηθεί ο τηλεοπτικός δέκτης, δείτε τη σελ. 26.

Πληροφορίες

Τηλεοπτικός δέκτης Το μενού 'TUNING' είναι διαθέσιμο μόνο εάν ο τηλεοπτικός δέκτης έχει ενεργοποιηθεί, δείτε τις σελ. 26 και 46.

Συνδέσεις Επιλέξτε τον τύπο της συσκευής που έχει συνδεθεί σε κάθε υποδοχή, τις υποδοχές που έχουν χρησιμοποιηθεί, το όνομα του προϊόντος και το όνομα της πηγής.

Αυτόματος συντονισμός Στην οθόνη εμφανίζεται αυτόματα ένα μενού για συντονισμό καναλιών.

¹*ΣΗΜΕΙΩΣΗ! Κατά τη διαδικασία αρχικής ρύθμισης, όταν έχετε επιλέξει τις ρυθμίσεις που θέλετε σε κάποιο μενού, μπορεί να πρέπει να πιέσετε το πράσινο πλήκτρο για να συνεχίσετε στο επόμενο μενού. Ακολουθήστε τις οδηγίες που εμφανίζονται στην οθόνη.

Ρύθμιση των ηχείων

Ρυθμίστε τα ηχεία για να βελτιστοποιήσετε τον ήχο από τη θέση ακρόασης.

SPEAKER TYPES

Η αρχική ρύθμιση ηχείων ισχύει μόνο για τα ηχεία για παρακολούθηση τηλεόρασης. Δείτε επίσης την ενότητα 'Διάταξη ηχείων' στις σελ. 42–43 και την ενότητα 'Ήχος surround' στη σελ. 20.

SPEAKER DISTANCE

SPEAKER LEVEL

SOUND ADJUSTMENT

Ρυθμίστε την ένταση, τα μπάσα, τα πρίμα και το loudness και καθορίστε δύο προεπιλεγμένους συνδυασμούς ηχείων. Επιλέξτε ένα διαφορετικό συνδυασμό ηχείων, όποτε θέλετε. Δείτε τις σελ. 20 και 24.

Ρύθμιση της βάσης

Ρυθμίστε τη μέγιστη γωνία στην οποία θα στρέφεται η τηλεόραση – δεξιά και αριστερά. Η μηχανοκίνητη κίνηση της τηλεόρασης δεν θα είναι εφικτή μέχρι να ολοκληρωθεί η διαδικασία ρύθμισης. Μπορείτε να προσδώσετε κλίση στην τηλεόραση μόνο με το χέρι.

STAND ADJUSTMENT



Στο στοιχείο 'SET LEFTMOST POSITION', στρέψτε την τηλεόραση προς τα αριστερά μέχρι το σημείο όπου θέλετε να τερματίσει



Στο στοιχείο 'SET RIGHTMOST POSITION', στρέψτε την τηλεόραση προς τα δεξιά μέχρι το σημείο όπου θέλετε να τερματίσει



Αποδοχή

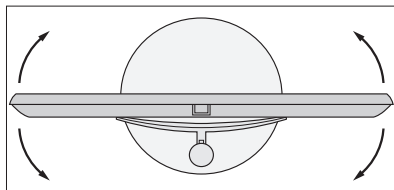

STAND POSITIONS

Καθορίστε την θέση όπου θα στρέφεται η τηλεόραση όταν ενεργοποιείται και όταν απενεργοποιείται. Δείτε τη σελ. 44.

ΣΗΜΕΙΩΣΗ! Για να μπορέσετε να χρησιμοποιήσετε τη μηχανοκίνητη κίνηση της βάσης, πρέπει πρώτα να ρυθμίσετε τη βάση.

Διάταξη ηχείων

Προσθέστε ηχεία Power Link και ένα subwoofer BeoLab στην τηλεόρασή σας και έχετε ένα σύστημα ήχου surround.

Επιλογή διάταξης ηχείων

Ενεργοποιήστε την τηλεόραση σε λειτουργία TV, πριν την εισαγωγή ρυθμίσεων των ηχείων.

Ενεργοποιήστε την τηλεόραση και ανακαλέστε το μενού 'TV SETUP' → Επιλέξτε 'SOUND' → Επιλέξτε μενού

Ρύθμιση του τύπου των ηχείων

Καταχωρήστε τον τύπο του κάθε ηχείου στο μενού.

Επιλέξτε το μενού 'SPEAKER TYPES' → Επιλέξτε ηχείο και αποκαλύψτε τον τύπο του ηχείου → **GO** Αποδοχή

Ρύθμιση της απόστασης των ηχείων

Εισάγετε τις αποστάσεις σε μέτρα μεταξύ της αγαπημένης σας θέσης παρακολούθησης και των ηχείων.

Επιλέξτε το μενού 'SPEAKER DISTANCE' → Επιλέξτε ηχείο και επιλέξτε απόσταση → **GO** Αποδοχή

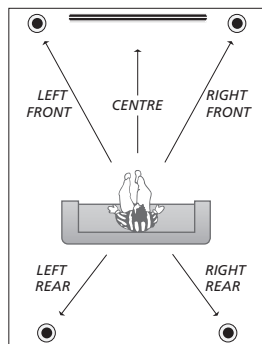

Ρύθμιση της απόστασης των ηχείων.

Πληροφορίες

Ήχος κατά τη ρύθμιση Μερικές φορές, κατά τη διαδικασία ρύθμισης, το ηχείο παράγει κάποιον ήχο. Ελέγξτε ότι το ηχείο που φωτίζεται ταιριάζει με το όνομα του ηχείου που παράγει τον ήχο.

Ρύθμιση της έντασης του ήχου

Ένας ήχος ρύθμισης παράγεται εναλλάξ από κάθε ηχείο. Ρυθμίστε τα ηχεία να ταιριάζουν με το επίπεδο έντασης του κεντρικού ηχείου. Έτσι θα διασφαλίσετε βέλτιστο ήχο surround.

→ Επιλέξτε το μενού 'SPEAKER LEVEL'

→ Επιλέξτε 'AUTOMATIC' ή 'MANUAL' στο 'SEQUENCE'

→ Εάν έχετε επιλέξει 'MANUAL', επιλέξτε ηχείο και ρυθμίστε την ένταση

→  Αποδοχή

Προβολή του ενεργού συστήματος ήχου

Δείτε το όνομα του ενεργού συστήματος ήχου για μία πηγή ή πρόγραμμα στην οθόνη.

→ Ανακαλέστε το μενού 'TV SETUP'

→ Επιλέξτε 'SOUND'

→ Επιλέξτε το μενού 'SOUND SYSTEM'

ΣΗΜΕΙΩΣΗ! Μόλις ολοκληρώσετε τη ρύθμιση των ηχείων, θα χρειαστεί επαναρύθμιση μόνο εάν κάνετε αλλαγές στη διάταξη.

Πρόσθετες ρυθμίσεις

Έχετε τη δυνατότητα να καθορίσετε τις θέσεις στις οποίες θα στρέφεται η τηλεόραση.

Θέσεις της τηλεόρασης

Προγραμματίστε μία θέση για την παρακολούθηση τηλεόρασης, για την ακρόαση μουσικής και για την απενεργοποιημένη τηλεόραση. Δείτε τη σελ. 40 σχετικά με την αρχική εγκατάσταση της βάσης.

Ανακαλέστε το μενού 'TV SETUP' και επιλέξτε το μενού 'STAND POSITIONS'

Επιλέξτε 'VIDEO', 'AUDIO', 'STANDBY' ή 'STAND ADJUSTMENT'

Στρέψτε την τηλεόραση, όπως θέλετε

GO
Αποδοχή¹

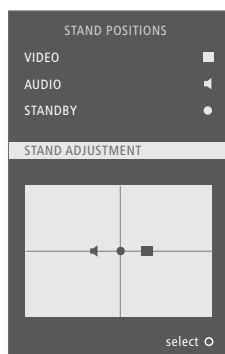

Χρήσιμες συμβουλές

¹*Αρχική ρύθμιση

Κατά την αρχική ρύθμιση, αφού καθορίσετε τις θέσεις της τηλεόρασης, πιέστε το πράσινο πλήκτρο για να συνεχίσετε με την αρχική ρύθμιση.



Γενικές ρυθμίσεις: Επιλέξτε TV και MENU.

1.  

TUNING	
SLEEP TIMER	σελ. 22
PLAY TIMER	
CONNECTIONS	
TUNER SETUP	
SOUND	
PICTURE	
STAND POSITIONS	
MENU LANGUAGE	

2.  

EDIT CHANNELS	σελ. 23
ADD CHANNELS	σελ. 23
AUTO TUNING	σελ. 23
MANUAL TUNING	
TIMER	σελ. 22
AV1–AV4	σελ. 35
HDMI EXPANDER	σελ. 35
LINK TUNING	σελ. 14 και 35
TV TUNER	σελ. 26
DVB HD	σελ. 26
SOUND ADJUSTMENT	σελ. 24
SPEAKER TYPES	σελ. 42
SPEAKER DISTANCE	σελ. 42
SPEAKER LEVEL	σελ. 43
SOUND SYSTEM	σελ. 43
BRIGHTNESS	σελ. 24
CONTRAST	σελ. 24
COLOUR	σελ. 24
TINT	σελ. 24
SIZE	σελ. 24
HOR. SIZE	σελ. 24
VERT. SIZE	σελ. 24
HOR. POSITION	σελ. 24
VERT. POSITION	σελ. 24
VIDEO	σελ. 44
AUDIO	σελ. 44
STANDBY	σελ. 44
STAND ADJUSTMENT	σελ. 44

3. Επιλέξτε ρυθμίσεις 

FREQUENCY
CHANNEL NO
NAME
FINE TUNE
DECODER
TV SYSTEM
SOUND
FREQUENCY
TV SYSTEM
MODULATOR

Καθαρισμός

Συντήρηση Οθόνη

Η τακτική συντήρηση, όπως ο καθαρισμός, είναι στις ευθύνες του χρήστη.

Χρησιμοποιήστε ένα ήπιο καθαριστικό για τζάμια και καθαρίστε απαλά την οθόνη χωρίς να αφήνετε γραμμές ή ίχνη. Ορισμένα πανιά με μικρο-ίνες μπορεί να προκαλέσουν ζημιά στην οπτική επιστροφή λόγω των ισχυρών καθαριστικών τους ιδιοτήτων.

Περιβλημα και χειριστήρια

Σκουπίστε τη स्कόνη από τις επιφάνειες, χρησιμοποιώντας ένα στεγνό, μαλακό πανί. Για να αφαιρέσετε λεκέδες ή βρομιές, χρησιμοποιήστε ένα μαλακό, υγρό πανί και ένα διάλυμα νερού και ήπιου απορρυπαντικού, όπως υγρό πιάτων.

Ποτέ οινόπνευμα

Ποτέ μη χρησιμοποιείτε οινόπνευμα ή άλλους διαλύτες για να καθαρίσετε οποιοδήποτε μέρος της τηλεόρασης.

ΣΗΜΕΙΩΣΗ! Εάν το μπροστινό γυάλινο μέρος της οθόνης ραγίσει ή σπάσει κάποιο μικρό κομμάτι ή υποστεί ζημιά με οποιοδήποτε άλλο τρόπο, θα πρέπει να αντικατασταθεί άμεσα διαφορετικά είναι δυνατόν να προκληθούν σωματικές βλάβες. Μπορείτε να παραγγείλετε το ανταλλακτικό του μπροστινού γυαλιού σε ένα κατάστημα της Bang & Olufsen.

**Απόρριψη Ηλεκτρικού και Ηλεκτρονικού
Εξοπλισμού (Waste Electrical and Electronic
Equipment ή WEEE) – Προστασία
περιβάλλοντος**



Ο ηλεκτρικός και ηλεκτρονικός εξοπλισμός, τα εξαρτήματα και οι μπαταρίες που φέρουν αυτό το σύμβολο δεν πρέπει να απορρίπτονται μαζί με τα συνηθισμένα οικιακά απορρίμματα. Όλος ο ηλεκτρικός και ηλεκτρονικός εξοπλισμός, τα εξαρτήματα και οι μπαταρίες πρέπει να συλλέγονται και να απορρίπτονται χωριστά. Όταν απορρίπτετε ηλεκτρικό και ηλεκτρονικό εξοπλισμό και μπαταρίες χρησιμοποιώντας τα συστήματα συλλογής που είναι διαθέσιμα στη χώρα σας, προστατεύετε το περιβάλλον, την ανθρώπινη υγεία και συμβάλλετε στη λογική χρήση των φυσικών πόρων. Η συλλογή ηλεκτρικού και ηλεκτρονικού

εξοπλισμού, μπαταριών και απορριμμάτων προστατεύει από τον κίνδυνο μόλυνσης της φύσης με τις επικίνδυνες ουσίες οι οποίες μπορεί να υπάρχουν σε ηλεκτρικά και ηλεκτρονικά προϊόντα και εξοπλισμούς.

Το κατάστημα πώλησης της Bang & Olufsen θα σας συμβουλευθεί σχετικά με το σωστό τρόπο απόρριψης για τη χώρα σας.

Εάν ένα προϊόν είναι πολύ μικρό για να φέρει αυτό το σύμβολο, το σύμβολο θα εμφανίζεται στις οδηγίες χρήσης, στο πιστοποιητικό εγγύησης ή στη συσκευασία.

Όλα τα προϊόντα της Bang & Olufsen συμμορφώνονται με την ισχύουσα περιβαλλοντική νομοθεσία σε όλο τον κόσμο.

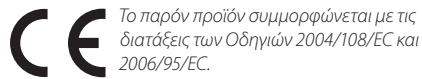

This product incorporates copyright protection technology that is protected by U.S. patents and other intellectual property rights. Use of this copyright protection technology must be authorized by Macrovision, and is intended for home and other limited viewing uses only unless otherwise authorized by Macrovision. Reverse engineering or disassembly is prohibited.

Manufactured under license from Dolby Laboratories.

Dolby, Pro Logic, and the double-D symbol are registered trademarks of Dolby Laboratories.

Confidential unpublished works.

Copyright 1992–2003 Dolby Laboratories.

All rights reserved.

Manufactured under license under U.S. Patent #'s: 5,451,942; 5,956,674; 5,974,380; 5,978,762; 6,487,535; 7,003,467; 7,212,872 & other U.S. and worldwide patents issued & pending.

DTS, DTS Digital Surround, ES, and Neo:6 are registered trademarks and the DTS logos, and

Symbol are trademarks of DTS, Inc.

© 1996-2008 DTS, Inc.

All Rights Reserved.

